

INKÖPSKATALOG 5



 **TRÄDGÅRDSTEKNIK** 

Telefon: 0431-222 90

Helsingborgsvägen Varalöv 262 96 Ängelholm • www.tradgardsteknik.se



Bästa kund

Genom många års erfarenhet och utveckling är Trädgårdsteknik AB idag en av de största företagen med inriktning på butik, trädgårdsnäring och lantbrukssidan.

Ett kvalitetstänkande har alltid genomsyrat vår verksamhet, vilket har bidragit till att vi idag har ett mycket stort kundområde.

Ska du starta nytt, bygga ut eller reparera finns vi där för dig. Med vår kompetens, material och rådgivning ges helhetslösningar.

Vi står nära kunden och sammordnar för optimal systemlösning.

Med egen tillverkning och ett brett nät av utvalda leverantörer kan vi alltid förse näringen med den senaste tekniken.

Patric Torlé



INNEHÅLL

Butiksbord	04
Exponering	08
Snitthantering	12
Butikshyllor	14
Kundvagnar	20
Transportvagnar	23
Mobila Containerar	29
Tillbehör	30
Butiksförsäljning	33
Byggnationer	35
Täckmaterial	42
Underhåll	47
El & Belysning	49
Skugg- & energiväv	54
Maskiner	57
Emballering	60
Krukor/brätten	62
Urnor	68
Ventilation	69
Uppvärmning	73
Bevatning	77
Mätinstrument	96
Sprututrustning	99
Renhållning	102

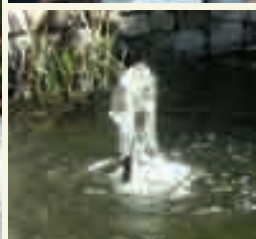
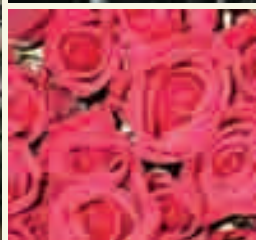

Funktionella och praktiska lösningar



Butiksbord med många stora kombinationsmöjligheter. Ensamma eller tillsammans höjer de intrycket i din butik.

Ger plantorna bättre kvalitet



Butiksbord

Stabila butiksbord stora kombinationsmöjligheter. Bordsplattan med goda bevattningsmöjligheter ger plantorna längre hållbarhet och bättre kvalitet. De rektangulära borden finns att få med vit eller grön bordsplatta och är utrustade med sex hjul varav två stycken är låsbara. De triangulära borden är utrustade med tre hjul varav ett låsbart. Samtliga bord finns med eller utan träram.



Längd: 194 cm Bredd: 114 cm Höjd: 50/90 cm

Utan träram - Grön platta

Art. nr: **OR29019107**

Utan träram - Vit platta

Art. nr: **OR29019103**



Längd: 204 cm Bredd: 123 cm Höjd: 50/90 cm

Med träram - Grön platta

Art. nr: **OR29019117**

Med träram - Vit platta

Art. nr: **OR29019113**

Kompakt och stabil design

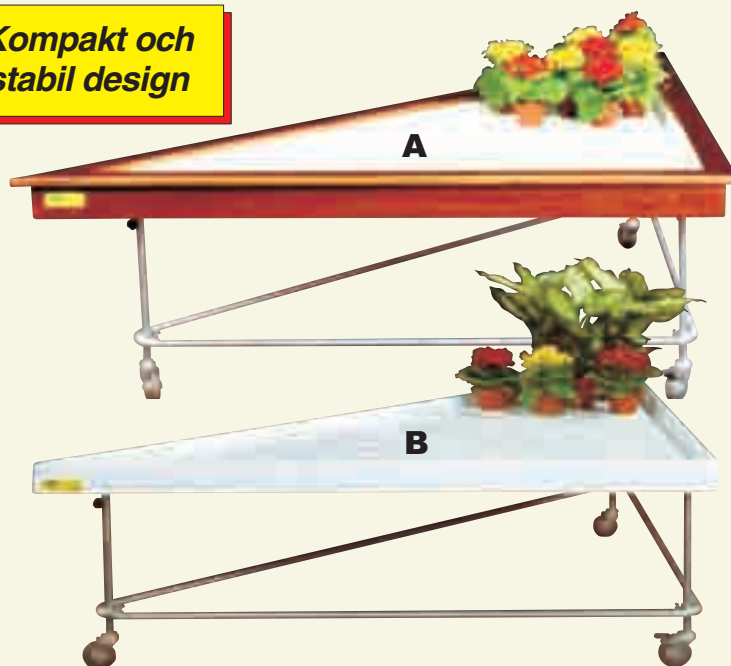
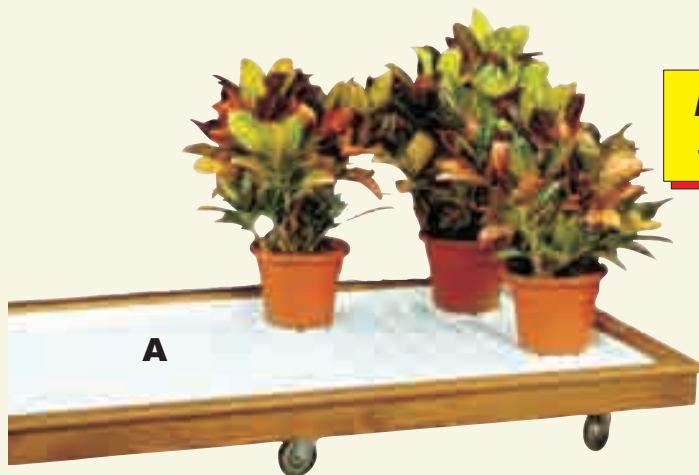

Butiksbord

Stabila butiksbord stora kombinationsmöjligheter. Bordsplattan med goda bevattningsmöjligheter ger plantorna längre hållbarhet och bättre kvalitet. De triangulära borden är utrustade med tre hjul varav ett låsbart. Samtliga bord finns med eller utan träram.

Modell A med träram Art. nr: **OR29019211**
 Längd: 204 cm Bredd: 123 cm Höjd: 20 cm

Modell B utan träram Art. nr: **OR29019210**
 Längd: 195 cm Bredd: 114 cm Höjd: 20 cm

Modell A med träram - Stor
 Mått: 178,5 x 178,5 x 253

Art. nr: **OR29029113**
 Höjd: 50/90 cm

Modell A med träram - Liten
 Mått: 130,5 x 130,5 x 184

Art. nr: **OR29039113**
 Höjd: 50/90 cm

Modell B utan träram - Stor
 Mått: 157 x 157 x 222

Art. nr: **OR29029103**
 Höjd: 50/90 cm

Modell B utan träram- Liten
 Mått: 112 x 112 x 158

Art. nr: **OR29039103**
 Höjd: 50/90 cm



Kombinationsmöjligheter

Bordshöjder

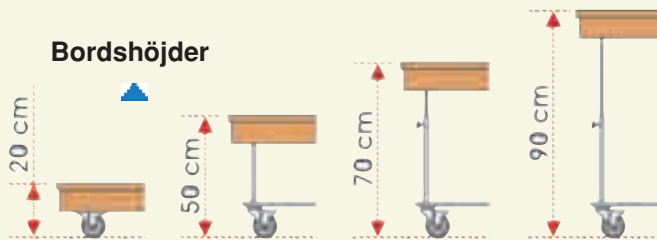

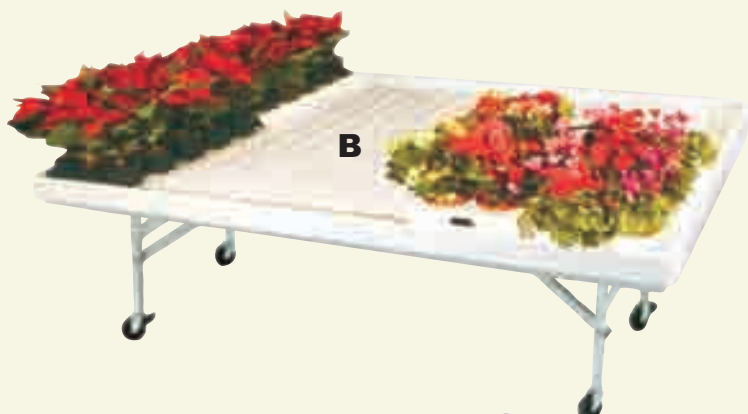

Butiksbord

Rektangulära butiksbord med vit eller grön bordsplatta. Plattan med goda bevattningsmöjligheter ger plantorna längre hållbarhet och bättre kvalitet. Borden är utrustade med ett praktiskt aluminiumstativ som enkelt fälls ihop, vilket gör att borden snabbt kan tas ut i butiken när extra bord behövs för att sedan tas in och fällas ihop igen för spara stora mängder utrymme. Aluminiumstativet har fyra stycken hjul varav två låsbara.

Modell A - Med träram Art. nr: **OR29019652**
Längd: 204 cm Bredd: 123 cm Höjd: 70 cm

Modell B - Utan träram Art. nr: **OR29019513**
Längd: 195 cm Bredd: 114 cm Höjd: 68 cm



Spara stora mängder utrymme!

Borden kan enkelt fällas ihop och sedan staplas för att spara utrymme!

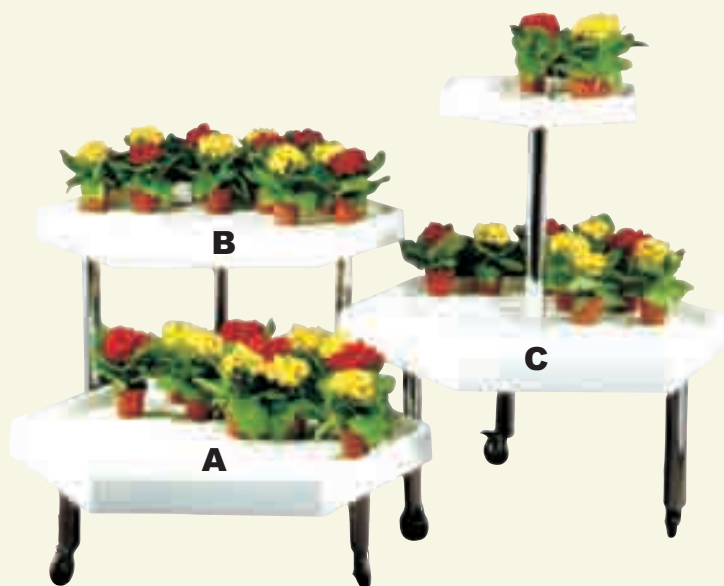

Butiksbord

Oerhört praktiska butiksbord i ett hexagonalt (sexkantigt) utförande. Bordsplattan med goda bevattningsmöjligheter ger plantorna längre hållbarhet och en bättre kvalitet. Ensamma eller tillsammans höjer de pondusen för butiken. De passar ihop och kan kombineras med det mesta. A och B är enplans bord medan C är på två plan. Den strategiska placeringen av bordens hjul ger en mycket god balans.

Mått: 112 x 97 x 57 cm Höjd: 20/60/112/40 cm

Modell A - Höjd 20 cm Art. nr: **OR29041203**
Modell B - Höjd 60 cm Art. nr: **OR29041603**
Modell C - Höjd 112 cm Art. nr: **OR29049004**
Modell C (utan ovandel) - Höjd 40 cm Art. nr: **OR29041403**

Butiksbord i aluminium

Mycket funktionell och praktisk variant av butiksbord. Stora möjligheter för exponering med stort utrymme för växter. Aluminiumstativets ovandel är justerbar vilket gör borden mer flexibla. Samtliga bord är utrustade med 4 hjul. Det som skiljer dem åt är utrymmet för bordsplattor.

- Modell A: plats för 6 bordsplattor.
- Modell B: plats för 10 bordsplattor.
- Modell C: plats för 5 bordsplattor.
- Modell D: plats för 3 bordsplattor.

Perfekt för stora utrymme

(respektive antal bordsplattor ingår)

Modell A		Art. nr: OR34210903
Längd: 270 cm	Bredd: 117 cm	Höjd: 156/196 cm
Modell B		Art. nr: OR34220903
Längd: 270 cm	Bredd: 175 cm	Höjd: 156/196 cm
Modell C		Art. nr: OR34120903
Längd: 135 cm	Bredd: 175 cm	Höjd: 156/196 cm
Modell D		Art. nr: OR34110903
Längd: 135 cm	Bredd: 117 cm	Höjd: 156/196 cm

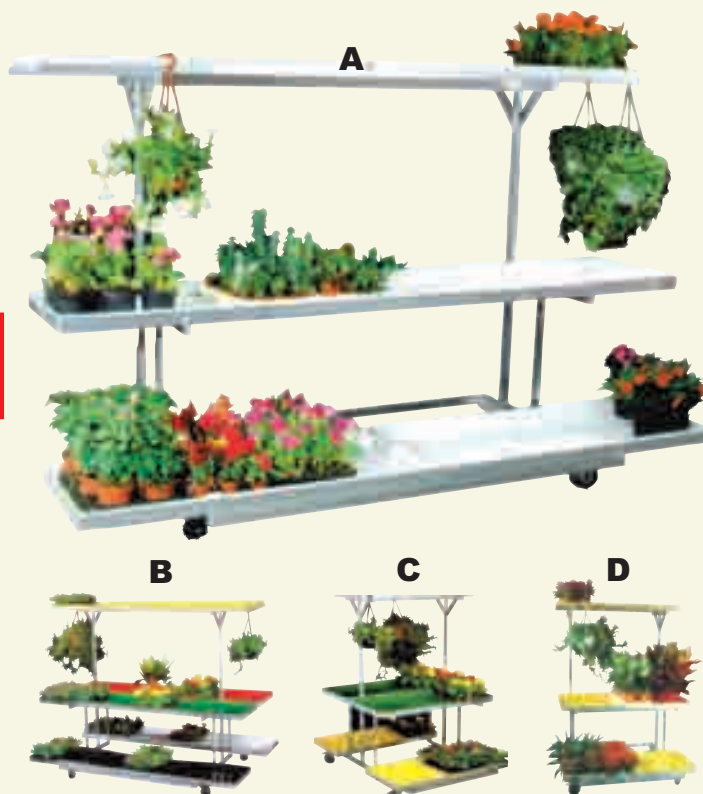

Aluminiumbord för tuffa tag

Butiksbord i aluminium

Med dessa stora och robusta butiksbord i aluminium får du plats med det mesta. Den kraftiga konstruktionen gör att borden håller säsong efter säsong. Samtliga är utrustade med fyra hjul. Borden kan även fås med en träram.

Modell A		Art. nr: OR47150003
Längd: 300 cm	Bredd: 80 cm	Höjd: 144 cm
		Art. nr: OR47150005
Längd: 300 cm	Bredd: 100 cm	Höjd: 148 cm
Modell B		Art. nr: OR47150002
Längd: 300 cm	Bredd: 180 cm	Höjd: 98 cm
		Art. nr: OR47150004
Längd: 300 cm	Bredd: 193 cm	Höjd: 98 cm

Vi levererar även butiksbord i specialmått vid önskemål!

Butiksbord i aluminium

Tåligt butiksbord i aluminium, finns i flera storlekar. Bra alternativ då mer exponeringsutrustning krävs. Som tillval kan bordet fås med träram.

Mått: 100 x 200 cm	Art. nr: OR47161000
Mått: 120 x 200 cm	Art. nr: OR47161200
Mått: 160 x 200 cm	Art. nr: OR47161602

Favoritvagnen!



Exponeringsvagnar

Charmiga tvåplans exponeringsvagnar för både inom- och utomhusbruk med tak av PVC. Vagnen finns att få med fyra olika slags hyllor; med ebb och flodskivor, trähyllor, näthyllor eller med hinkar för snitt. Samtliga vagnar är utrustade med två hjul och draganordning.

Längd: 140 cm Bredd: 82 cm Höjd: 205 cm

Vagn med ebb och flodskivor	Art. nr: OR34020006
Vagn med trähyllor	Art. nr: OR34020039
Vagn med näthyllor	Art. nr: OR34020003
Vagn med 16 hinkar för snitt	Art. nr: OR34020051



PVC Tak

Röd	Art. nr: OR79045
Gul	Art. nr: OR79046
Grön	Art. nr: OR79047

Ebb och flodskivor unistandard



Längd: 127 cm
Bredd: 56 cm
Höjd: 5 cm

Vit	Art. nr: OR29093
Svart	Art. nr: OR29094
Röd	Art. nr: OR29095
Gul	Art. nr: OR29096
Grön	Art. nr: OR29097



Bevattningsmatta

50 m. rullar. Underbevattningsmatta för ebb och flodskivor. Förlänger vattenhållningen.

Bredd: 200 cm Art. nr: ROVX228
160 cm Art. nr: ROVX229

Öka försäljningen i butiken

Exponeringsvagn med parasoll

Parasoll med stativ
Röd, grön, gul

Höj och sänkbar

Flyttbara hyllor

Vinkelbar

Ebb- och flodskiva
Röd, grön, beige

MÖJLIGHETERNAS VAGN

NYTT SYSTEM!

Flexkit
Med Flexkit blir transportvagnen mer flexibel eftersom hyllorna kan fällas ut. Enkel att rulla in och ut i butiken. Monteras enkelt på befintliga transportvagnar och finns i två olika storlekar 150 och 200.

Utfällbar hyllsektion

Låsbar hjulsats

Grönt öppningsbart skyddsöverdrag

Längd 1350 mm, Bredd 565 mm

150 cm

**Utöka försäljningsytan!
Väck uppmärksamhet**



**Perfekt i butiken
och varuhuset!**

Flexkit Hylla 150 Modell A Art. nr: **OR28375159**

Öppen: Bredd: 135 cm Djup: 115 cm Höjd: 225 cm

Stängd: Bredd: 135 cm Djup: 56,5 cm Höjd: 225 cm

Flexkit Hylla 150 Modell B Art. nr: **OR28373155**

Öppen: Bredd: 135 cm Djup: 115 cm Höjd: 140 cm

Stängd: Bredd: 135 cm Djup: 56,5 cm Höjd: 150 cm

Flexkit Hylla 200 Art. nr: **OR28374203**

Öppen: Bredd: 135 cm Djup: 140 cm Höjd: 183 cm

Stängd: Bredd: 135 cm Djup: 56,5 cm Höjd: 200 cm

Flexkit Hylla 150 och 200

Professionella exponeringshyllor som bygger på ett helt nytt system, det bästa alternativet för butiken och varuhuset! Hyllan kan enkelt fällas ut för en bättre exponering och hyllplanen kan justeras efter önskemål. Flexkit Hylla 150 modell A är utrustad med PVC tak och samtliga modeller är utrustade med fyra hjul.

Flexkit Hylla 150 levereras komplett med tre ebb och flodskivor och Flexkit Hylla 200 levereras med fyra.

Vi har även ett fullriggat sortiment av tillbehör såsom hjulblockering, korgar och hyllor mm.

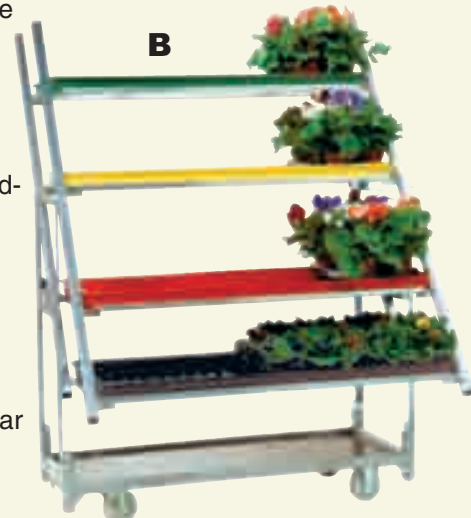

Flexkit 150 och 200

Flexkit är ett helt nytt system, utvecklat för att optimera exponeringsmöjligheterna med transportvagnar. Med Flexkit blir din transportvagn mer flexibel genom att hyllorna på ett praktiskt sätt kan fällas ut.

Flexkit monteras enkelt på befintliga transportvagnar och finns nu i två storlekar; 150 och 200!

Flexkit 150

Art. nr: **OR28300150**

Flexkit 200

Art. nr: **OR28300200**



**Optimera din transportvagn
redan idag, kontakta oss!**



PVC tak till 150

Röd/vit

Art. nr: **OR36005315**

Gul/vit

Art. nr: **OR36005316**

Grön/vit

Art. nr: **OR36005317**



Exponeringsvagn

Vagn med plats för en ebb och flodskiva. Justerbart aluminiumstativ som går att höja och sänka mellan 50 och 90 cm.

Utrustad med fyra hjul varav två är låsbara. Som tillval kan vagnen fås med träram.

Längd: 127 cm Bredd: 58 cm Höjd: 50/90 cm

Utän träram

Art. nr: **OR29099432**

Med träram

Art. nr: **OR29050009**

Visa något extra!



**Stabilt och
hopfällbart!**

Exponeringsbord

Litet och smidigt exponeringsbord i aluminium med plats för två ebb och flodskivor. Bordet går snabbt och enkelt att ta fram vid behov.

När det inte längre behövs är det enkelt att fälla ihop för att spara utrymme.

Längd: 114 cm Bredd: 127 cm Höjd: 65 cm

Art. nr: **OR34010618**

Exponeringsställ

Exponeringsställ med tio runda hyllor som är ett utmärkt val när man vill visa något extra.

Stället passar in i de flesta miljöer och har en mycket god balans då det står på fem hjul.

Längd: 120 cm Bredd: 120 cm Höjd: 174 cm

Art. nr: **OR34030003**

Trendiga stativ



Bredd: 135 cm Djup: 56.5 cm Höjd: 216 cm

Med Tak inkl. 18 hinkar Art. nr: **OR34041805**

Utan Tak inkl. 18 hinkar Art. nr: **OR34041803**

(Hinkar ø17 x Höjd: 34 cm - ø19 x Höjd: 44 cm)



Modell A utan hinkar Art. nr: **OR34041313**

Modell A inkl. 13 hinkar Art. nr: **OR34041323**

(Hinkar ø19 cm x Höjd: 44 cm)

Bredd: 80 cm Djup: 80 cm Höjd: 165 cm

Modell B inkl. 13 hinkar Art. nr: **OR34041303**

(Hinkar ø16 cm x Höjd: 26 cm)

Bredd: 60 cm Djup: 60 cm Höjd: 137 cm

Snittstativ

Snittstativ för alla smaker! Med plats för 3 till 18 hinkar. Stativen ger möjlighet till ytterligare exponering och de går utmärkt ihop med t.ex. våra butikshyllor och exponeringsbord. De rymliga plasthinkarna och det tåliga stativet gör dem till ett självklart val vid försäljning av snitt.



Bredd: 83,5 cm Djup: 82 cm Höjd: 115 cm

Modell A Plats för 5 hinkar Art. nr: **OR34040553**

(Hinkar ø19 x Höjd: 35 cm)

Bredd: 88 cm Djup: 88 cm Höjd: 174 cm

Modell B inkl. 10 hinkar Art. nr: **OR4410251**

(Hinkar ø19 x Höjd: 35 cm)

Bredd: 110 cm Djup: 110 cm Höjd: 120 cm

Inkl. 13 hinkar Art. nr: **OR34041383**

(Hinkar ø19 x Höjd 35 cm)



Modell A inkl. 3 hinkar Art. nr: **OR4403031**

(Hinkar ø18.5 x Höjd: 26.5 cm)

Bredd: 58 cm Djup: 58 cm Höjd: 83 cm

Modell B inkl. 3 hinkar Art. nr: **OR4403041**

(Hinkar ø18.5 x Höjd: 26.5 cm)

Bredd: 58 cm Djup: 58 cm Höjd: 83 cm

Bladrivare

Ordentliga bladrivare för snitt. Gör det enkelt och smidigt att avlägsna bl.a. oönskade blad. Bladrivaren är på 220 v och CE-märkt.

Längd: 71 cm Bredd: 42 cm Höjd: 109 cm

Levereras komplett med stativ, maskin och uppsamlare.

Art nr. **OR16073021**

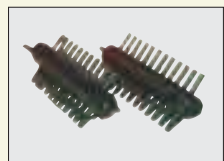

Extra rivare

Art. nr: **OR60079060**

Bindmaskin

Bindmaskin för knippning, buntning, upphängning, etc.

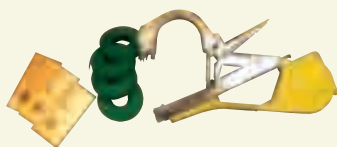

Bindmaskin

Art. nr: **AB130**

Band, 12 rullar/kartong

Art. nr: **AB140**

Klammer, 5040 st/kartong

Art. nr: **AB145**

Snittbeskärare

Snabb och enkel beskärning av snitt. Praktisk då många blommor ska beskäras. Underlättar arbetet och sparar massor av tid.

Liten
Stor

Art. nr: **OR2810318**

Art. nr: **OR2810319**

Hinkar

Hinkar för snitt med en på volym 17 liter. Lev. i pallar om 650 st.

Art. nr: **OR2411700**



Dekorationsnät och tråd

Deco Grating är ett nät som du enkelt kan skapa vackra konstruktioner med. Tillsammans med Deco Wire kan du kombinera stora mängder Deco Grating och öka pondusen för dina blomsterarrangemang, göra fina behållare, praktiska ljusstakar och mycket mer.



Typ	Färg	Bredd	Längd	Antal/ Kartong	Art. nr
Nät	Röd	10 cm	2.5 m	9	FV21001
Nät	Gul	10 cm	2.5 m	9	FV21002
Nät	Blå	10 cm	2.5 m	9	FV21003
Nät	Grön	10 cm	2.5 m	9	FV21004
Nät	Guld	10 cm	2.5 m	9	FV21005
Nät	Silver	10 cm	2.5 m	9	FV21006
Nät	Röd	25 cm	2.5 m	9	FV21101
Nät	Gul	25 cm	2.5 m	9	FV21102
Nät	Blå	25 cm	2.5 m	9	FV21103
Nät	Grön	25 cm	2.5 m	9	FV21104
Nät	Guld	25 cm	2.5 m	9	FV21105
Nät	Silver	25 cm	2.5 m	9	FV21106
Tråd	Röd	–	10 m	12	FV20901
Tråd	Gul	–	10 m	12	FV20902
Tråd	Blå	–	10 m	12	FV20903
Tråd	Grön	–	10 m	12	FV20904
Tråd	Guld	–	10 m	12	FV20905
Tråd	Silver	–	10 m	12	FV20906

Exponeringsbord

Exponeringsbord med stora kombinationsmöjligheter. Borden har tre hyllplan med plats för krukor eller urnor för snitt. Hyllplanen kan fällas ner för att göra plats åt hinkar. Utrustade med hjul för en enkel förflyttning.



Modell A Art. nr: **OR34660050**
 Längd: 120 cm Bredd: 90 cm Höjd: 84 cm

Modell A Art. nr: **OR34660010**
 Längd: 90 cm Bredd: 90 cm Höjd: 84 cm

Exponeringsbord

Praktiska exponeringsbord med träplatta och målade ben. Den smarta utformningen gör att borden kan placeras under varandra när de inte är i bruk vilket sparar utrymme. Samtliga bord är utrustade med fyra hjul varav två är låsbara. De säljs antingen separat eller i ett samlingskitt om tre passande bord.

Borden levereras med omonterade ben.

Modell A Art. nr: **ORD901901**
 Längd: 199 cm Bredd: 95 cm Höjd: 72 cm

Modell B Art. nr: **ORD901001**
 Längd: 181 cm Bredd: 75 cm Höjd: 62 cm

Modell C Art. nr: **ORD801601**
 Längd: 163 cm Bredd: 65 cm Höjd: 52 cm

Bordskitt modell A,B,C Art. nr: **ORD000302**

Modell D Art. nr: **ORD701351**
 Längd: 95 cm Bredd: 95 cm Höjd: 72 cm

Modell E Art. nr: **ORD687801**
 Längd: 75 cm Bredd: 75 cm Höjd: 62 cm

Modell F Art. nr: **ORD485501**
 Längd: 55 cm Bredd: 65 cm Höjd: 52 cm

Bordskitt modell D,E,F Art. nr: **ORD000301**

Besök vår hemsida
www.tradgardsteknik.se

Spara utrymme!

Snygga bord för exponering



Flexibla och stabelbara



Bordskitt A, B och C



Bordskitt D, E och F

Flexibel Exponeringshylla

Väldigt praktisk hylla med mässingbelagd yta som ger goda möjligheter för exponering av exempelvis brätten och lådor.

Hyllorna finns att få med två, tre eller fyra hyllplan. När hyllorna fälls ihop upptar de en minimal yta vilket sparar mängder med utrymme. Den minsta varianten levereras komplett med två ebb och flodskivor.

**Praktiska för
brätten och lådor**

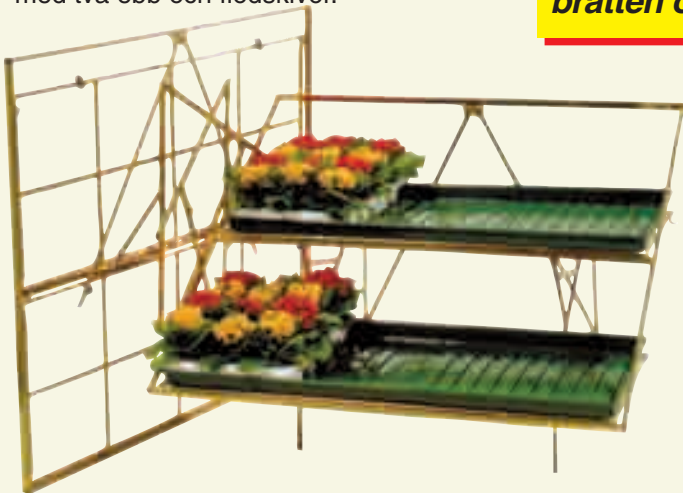

Längd: 133 cm Djup: 115 cm Höjd: 79 cm

Art. nr: **OR34010207**

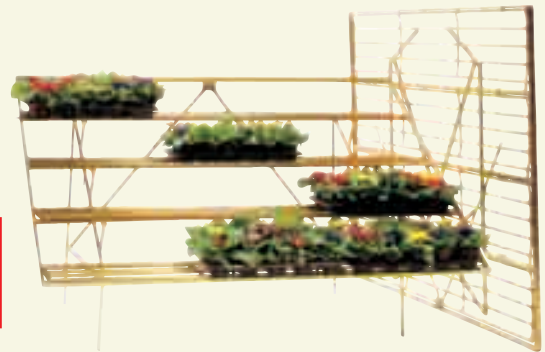

Längd: 170 cm Djup: 135 cm Höjd: 105 cm

Art. nr: **OR34010402**



Längd: 170 cm Djup: 95 cm Höjd: 90 cm

Art. nr: **OR34010302**

Ebb- och flodplattor

Slitstark skiva med ingjutna kanaler, ger en jämn till- och från-vattning. Enkelt montage.

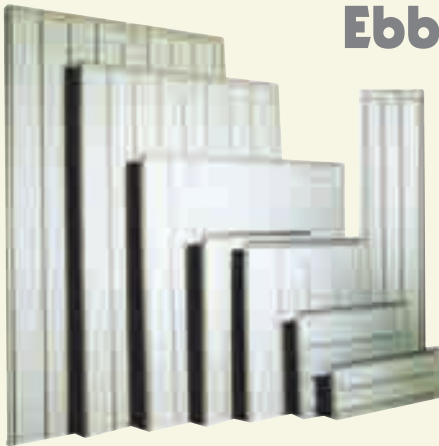

Bordsventiler till ebb och flodplattor se sid 90

Exponeringsränna

Utnyttja ditt utrymme med en dubbel-sidig exponeringsränna tillverkad i zink. Monteras med hängbygel eller s-krok och 3 mm kätting.

Längd: 355 cm
Bredd: 10, 12, 15 eller 17,7 cm

Ränna, 100 mm	Art. nr: TRG4015
Ränna, 120 mm	Art. nr: TRG4012
Ränna, 150 mm	Art. nr: TRG4011
Ränna, 177 mm	Art. nr: PR2525260
Hängbygel	Art. nr: TRG4030
S-krok	Art. nr: TRG26903
Länk	Art. nr: B1026

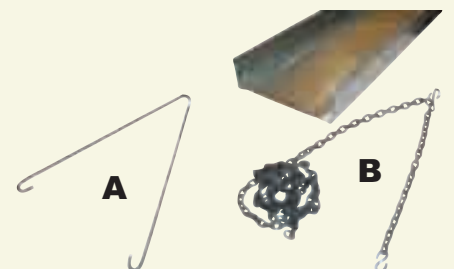

Bordsplatta för cc-container, 555x1260 mm	Art. nr: SP0555
Bordsplatta, bredd 800 mm, valfri längd	Art. nr: SP0800
Bordsplatta, bredd 1000 mm, valfri längd	Art. nr: SP1000
Bordsplatta, bredd 1600 mm, valfri längd	Art. nr: SP1600
Bordsplatta, bredd 1800 mm, valfri längd	Art. nr: SP1800
Montage/Lagningslim, 300 ml	Art. nr: SP3000
Lagningsplatta	Art. nr: SP3300
Plastfilter	Art. nr: SP3500

Bygg om transportvagen

Butikshylla

Rymliga butikshyllor med goda kombinationsmöjligheter. Utrustade med fyra hyllplan med plats för ebb och flodskivor. I ovanbågen kan man enkelt hänga amplar vilket gör möjligheten för exponering större. Hyllorna utan ovanbåge kan dekoreras med skyltar i toppen för att göras mer personliga.

Bredd: 135 cm
Djup: 55,5 cm
Höjd: 244 cm

Färg	Art. nr:
Vit	OR30020063
Grön	OR30020067
Vit - Båge	OR30020063
Grön - Båge	OR30020067

Transportvagnar
se sid 24

Ebb och flod-
plattor se sid 8



Båge och täcklister

Vit	Art. nr: OR30010003
Grön	Art. nr: OR30010007

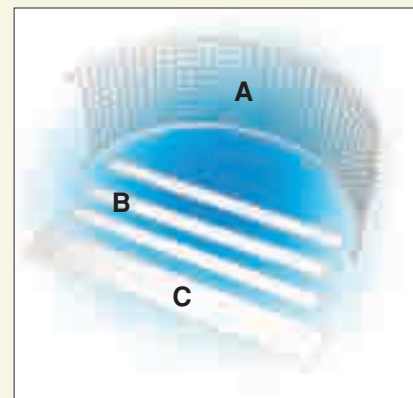

Ramp och täcklister

Vit	Art. nr: OR30010023
Grön	Art. nr: OR30010027

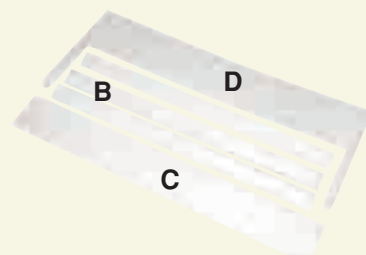

Belysningsramp

Art. nr: OR30010030

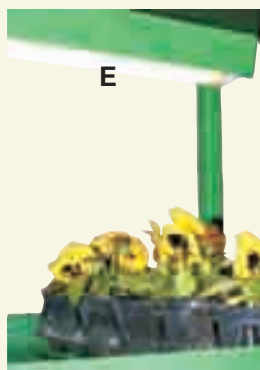

Skapa merförsäljning i butiken - rulla ut exponeringsvagnar, se sid 9

Ordning och reda

Bygg upp en stilig och överskådlig inredning på ett proffsigt sätt. Välj mellan vit eller varmförzinkad.

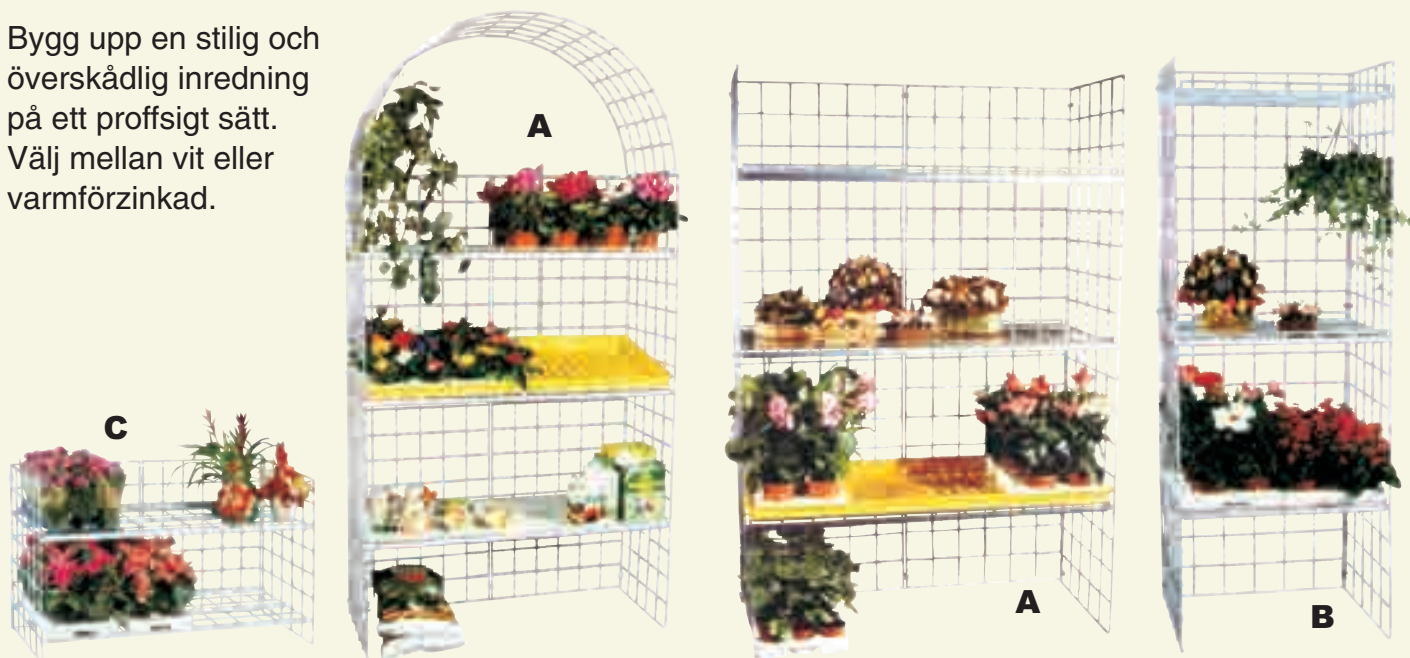

Modell A - Varmförzinkad Art. nr: **OR32070202**
Modell A - Vit Art. nr: **OR32070233**
Modell A - Hjul Art. nr: **OR32080970**
 Bredd: 130 cm Djup: 54 cm Höjd: 250 cm

Modell A - Varmförzinkad Art. nr: **OR32070102**
Modell A - Vit Art. nr: **OR32070133**
 Bredd: 130 cm Djup: 54 cm Höjd: 192 cm

Modell C - Varmförzinkad Art. nr: **OR32070302**
Modell C - Vit Art. nr: **OR32070333**
 Bredd: 130 cm Djup: 54 cm Höjd: 79 cm

Modell B - Varmförzinkad Art. nr: **OR32071002**
Modell B - Vit Art. nr: **OR32071033**
 Bredd: 65 cm Djup: 54 cm Höjd: 192 cm

Exempel på olika planlösningar i butiken

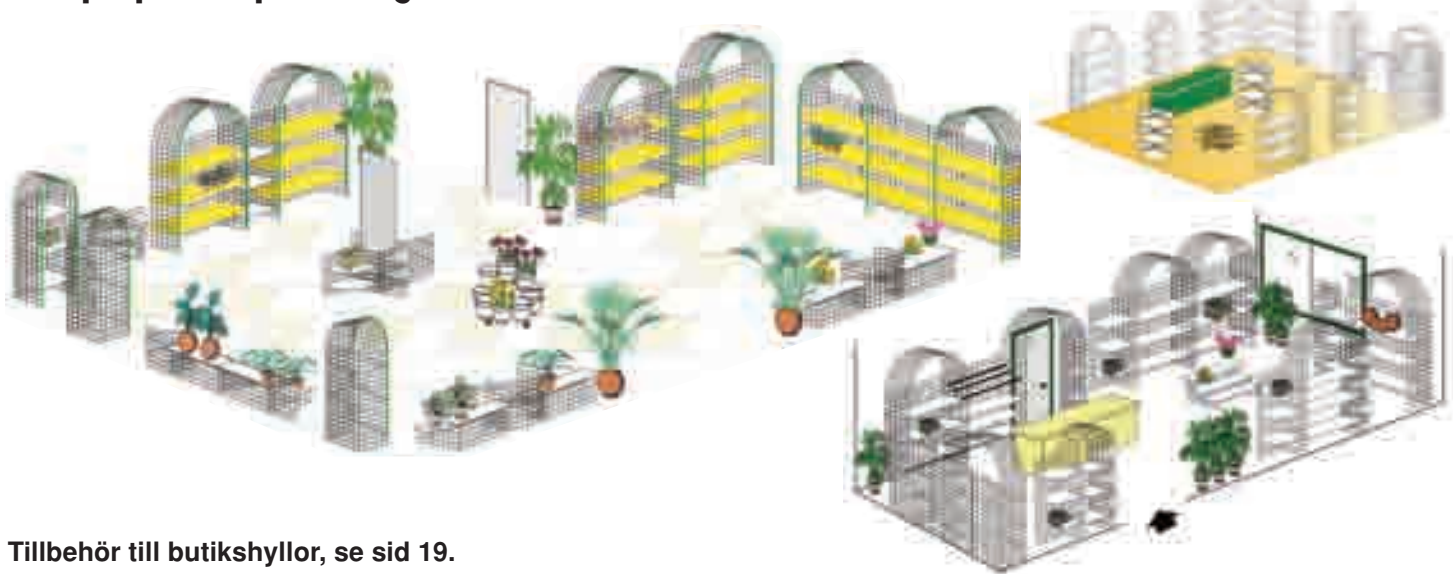

Tillbehör till butikshyllor, se sid 19.

Butikshyllor

Fristående butikshyllor som passar i de flesta miljöer. De är flexibla och har många möjligheter för exponering. Samtliga är utrustade med fyra hjul vilket gör att de enkelt kan transporteras.

Modell A - 8 Hyllor - Vit Art. nr: **OR32080433**
 Bredd: 108 cm Djup: 108 cm Höjd: 207 cm

Modell B - 12 Hyllor - Vit Art. nr: **OR32080933**
 Bredd: 108 cm Djup: 108 cm Höjd: 94 cm

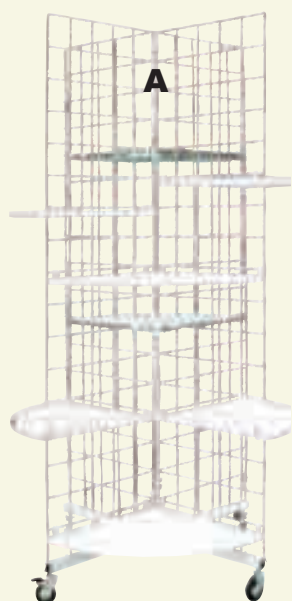

Exponera snyggt!



Butikshylla

Praktisk trapphylla som passar i de flesta miljöer.

Bredd: 125 cm Djup: 90 cm Höjd: 70 cm

Hylla (med laminerade hyllplan) Art. nr: **OR32802100**



Tillbehör till butikshyllor se nästa sida

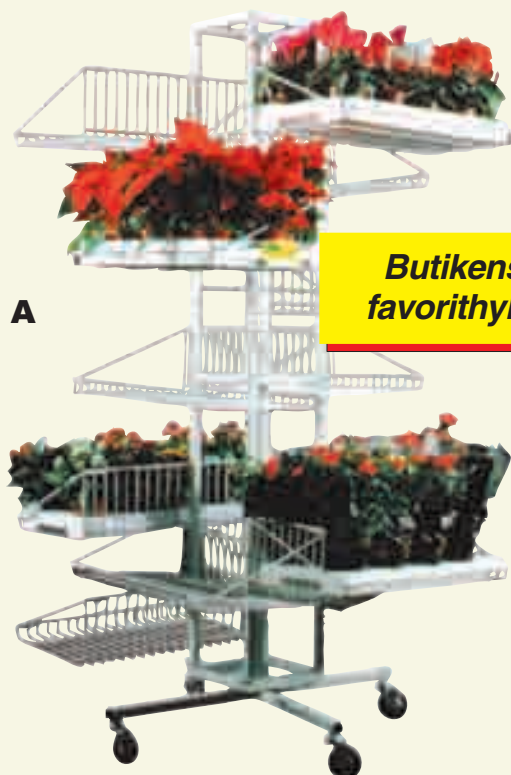

Butikshyllor

Fristående butikshyllor som passar i de flesta miljöer. De är flexibla och har många möjligheter för exponering. Samtliga är utrustade med fyra hjul vilket gör att de enkelt kan transporteras. Modell A finns i två storlekar

Modell A - 12 Hyllor - Vit Art. nr: **OR32080633**
 Bredd: 91 cm Djup: 91 cm Höjd: 207 cm

- 12 Hyllor - Vit Art. nr: **OR34079003**
 Bredd: 92 cm Djup: 92 cm Höjd: 172 cm

Modell B - 8 Hyllor - Vit Art. nr: **OR32080833**
 Bredd: 91 cm Djup: 91 cm Höjd: 94 cm

Tillbehör till butikshyllor

**Nätvägg** - Varmförzinkad

Art. nr: **OR32011902** - 54 x 192 cm
 Art. nr: **OR32011933** - 54 x 192 cm - Vit
 Art. nr: **OR32021902** - 65 x 192 cm
 Art. nr: **OR32021933** - 65 x 192 cm - Vit

**Nätvägg** - Varmförzinkad

Art. nr: **OR32010802** - 54 x 79 cm
 Art. nr: **OR32010833** - 54 x 79 cm - Vit
 Art. nr: **OR32020802** - 65 x 79 cm
 Art. nr: **OR32020833** - 65 x 79 cm - Vit

**Hyllplan i nät** - Varmförzinkad

Art. nr: **OR32100302** - 130 x 54 cm
 Art. nr: **OR32100333** - 130 x 54 cm - Vit

**Hyllplan i nät** - Varmförzinkad

Art. nr: **OR32100433** - 130 x 27 cm - Vit

**Hyllplan** - Plywood

Art. nr: **OR2802** - Unistandard - 130 x 54

**Hyllplan i nät** - Varmförzinkad

Art. nr: **OR32100202** - 65 x 54
 Art. nr: **OR32100233** - 65 x 54 cm - Vit

**Hyllplan i nät** - Varmförzinkad

Art. nr: **OR32100102** - 54 x 54 cm
 Art. nr: **OR32100133** - 54 x 54 cm - Vit

**Hyllinlägg i plast** - Vita

Art. nr: **OR32200302** - 125 x 53 cm
 Art. nr: **OR32200202** - 63 x 53 cm
 Art. nr: **OR32200102** - 53 x 53 cm - Runda hörn
 Art. nr: **OR32200002** - 63 x 63 cm - Runda hörn

**Hyllplan** - Trä

Art. nr: **OR32104300** - 130 x 55.5 cm
 Art. nr: **OR32104400** - 130 x 22.5 cm

**Taktåge i nät** - Varmförzinkad

Art. nr: **OR32600202** - 65 x 54 x 33 cm
 Art. nr: **OR32600233** - 65 x 54 x 33 cm - Vit

**Tak i nät** - Varmförzinkad

Art. nr: **OR32625402** - 130 x 54 x 47 cm
 Art. nr: **OR32625433** - 130 x 54 x 47 cm - Vit

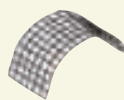
**Taktåge i nät** - Varmförzinkad

Art. nr: **OR32605402** - 130 x 54 x 58 cm
 Art. nr: **OR32605433** - 130 x 54 x 58 cm - Vit
 Art. nr: **OR32606502** - 130 x 65 x 58 cm
 Art. nr: **OR32606533** - 130 x 65 x 58 cm - Vit

**Bottenstativ med hjul** - Varmförzinkad

Art. nr: **OR32902065** - 54 x 65 cm
 Art. nr: **OR32933065** - 54 x 65 cm - Vit
 Art. nr: **OR32902130** - 130 x 54 cm
 Art. nr: **OR32933130** - 130 x 54 cm - Vit

**Bottenstativ med hjul** - Varmförzinkad

Art. nr: **OR32902054** - 54 x 54 cm
 Art. nr: **OR32903354** - 54 x 54 cm - Vit
 Art. nr: **OR32910265** - 65 x 65 cm
 Art. nr: **OR32913365** - 65 x 65 cm - Vit

**Bottenstativ med hjul** - Varmförzinkad

Art. nr: **OR32902160** - 91 x 91 cm
 Art. nr: **OR32933160** - 91 x 91 cm - Vit

**Buketstöd** - Varmförzinkad

Art. nr: **OR32997065** - 65 cm
 Art. nr: **OR32996065** - 65 cm - Vit
 Art. nr: **OR32997130** - 130 cm
 Art. nr: **OR32996130** - 130 cm - Vit

**Näthylla** - Varmförzinkad

Art. nr: **OR32502033** - 55 x 30 cm - Vit

**Krok** - Varmförzinkad

Art. nr: **OR32996502** - 2 x 40 cm
 Art. nr: **OR32996533** - 2 x 40 cm - Vit

**Fästbygel**

Art. nr: **OR32901000** - Grå
 Art. nr: **OR32902000** - Vit

**Ebb & flodskivor**

Se sid 15

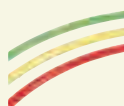
**Dekorlister**

Art. nr: **OR32960005** - Röd
 Art. nr: **OR32960006** - Gul
 Art. nr: **OR32960007** - Grön

Kundkorg i plast

Plastkorgar i trevliga färger som rymmer 25 liter. Kundkorgar är ett bra komplement till kundvagnar. De är konstruerade så att de får plats i varandra för att spara utrymme vid förvaring. Levereras i förpackningar om 24 stycken.

Art. nr: **OR27222500**



Kundvagn

Ett alternativ till de vanliga kundvagnarna är denna mer släppliknande variant. Den är enkel att dra efter sig och placeringen av de båda hjulen ger vagnen en mycket god balans.

Längd: 80 cm Bredd: 60 cm Höjd: 47 cm

Art. nr: **OR27300002**



Kundkorg i metall

A - Kundkorgar i metall som rymmer 25 liter. Kundkorgar är ett bra komplement till kundvagnar. De är konstruerade så att de får plats i varandra för att spara utrymme vid förvaring.
B - Förvaringsställ till kundvagnarna för en enkel förvaring och förflyttning.

A - Kundkorgar

Art. nr: **OR27212502**

B - Förvaringsställ

Art. nr: **OR27202502**

**Köp flera
spara mera!**



Kundvagn

Två mindre varianter av kundvagnar liknande 27400001 men utan det övre hyllplanet. Den låga placeringen av hjul, hyllplan och väggar gör vagnen väldigt stadig även om du lastar många produkter med varierande höjd.

Längd: 114 cm Bredd: 64 cm Höjd: 100 cm

Art. nr: **OR27326001**





Kundvagnar

Vi har ett brett utbud av kundvagnar, allt för att passa just dina önskemål. Samtliga kundvagnar är varmförzinkade och flera modeller är utrustade med korgar som enkelt kan fällas ner för att på så sätt spara plats vid förvaring. Vagnarna är även utrustade med en rymlig korg och ett bottenplan.

För att göra dina vagnar mer personliga kan vi erbjuda etiketter som enkelt fästes på vagnen.

Längd: 77 cm Bredd: 52 cm Höjd: 96.5 cm

Hjul ø 125 Art. nr: **OR27140001**

Kundvagnsetiketter

Fästes på handtaget och gör kundvagnen mer personlig.

Art. nr: **OR60080100**



Personliga kundvagnar

Kundvagn

En stabil kundvagn som lockar till plock av många varor. Vagnen är 1002 mm lång och 640 mm bred. Robust stomme. Fyra svängbara hjul.

Längd: 102 cm Bredd: 64 cm Höjd: 110 cm

Hjul ø 125 Art. nr: **OR27120001**



Kundvagn

En mindre lättlastad kundvagn med två plan som lockar till plock av många varor. Vagnen är 960 mm lång och 550 mm bred. Robust stomme. Fyra svängbara hjul.

Längd: 96 cm Bredd: 55 cm Höjd: 97 cm

Hjul ø 125 Art. nr: **OR27112502**



Kundvagn

Lättlastad kundvagnar med låg tyngdpunkt för växtförsäljning. Den låga tyngdpunkt ger stabilitet. Vagnen är 860 mm lång och 530 mm bred. Fyra svängbara hjul.

Längd: 114 cm Bredd: 64 cm Höjd: 86,5 cm

Hjul ø 125 Art. nr: **OR27312501**



Kundvagn

En stabil kundvagn som lockar till plock av många varor. Vagnen är 1010 mm lång och 550 mm bred. Robust stomme med fyra svängbara hjul. Hjulen kan fås i två olika storlekar.

Längd: 110 cm Bredd: 55 cm Höjd: 104 cm

Hjul ø 125 Art. nr: **OR27112512**

Hjul ø 150 Art. nr: **OR27112515**



Kundvagn

En mindre lättlastad kundvagn med två plan som lockar till plock av många varor. Vagnen är 860 mm lång och 530 mm bred. Robust stomme. Fyra svängbara hjul. Uppfällbar gavel gör att man kan lasta högre växter, allt för att passa just dina önskemål.

Längd: 86 cm Bredd: 53 cm Höjd: 107 cm

Art. nr: **OR27400001**

Uppfällbar gavel gör att du kan lasta högre växter, allt för att passa just dina önskemål.



Kundvagn

En mindre lättlastad kundvagn med två plan som lockar till plock av många varor. Vagnen är 960 mm lång och 550 mm bred. Robust stomme. Fyra svängbara hjul.

Längd: 102 cm Bredd: 64 cm Höjd: 110 cm

Hjul ø 125 Art. nr: **OR27130001**



Smart exponering



Bygg om din transportvagn till en modern exponeringsvagn. Den smarta konstruktionen gör att de enkelt kan byggas på med extra hyllplan och hängande hyllor på gavlarna.

Transportvagnsdelar

ID Produkt	Art. nr
A Takduk med stativ	Se sid XX
B Ebb- och flodskivor	Se sid XX
C Lås	OR36000201
D Reservhjul - Fasta	OR81030812
- Vridbara	OR81030822
D2 Luftgummihjul - Fasta	ORG9125
- Vridbara	ORG9126
E PVC Duk	OR36005907
F Basenhet med hjul	OR36005907
G Stolpe	ORCC000010
H Förlängning (67 cm)	OR28045001
Förlängning (35 cm)	OR28040001
K Hyllplan Plywood	OR2802
K2 Hyllplan Nät	OR28122001
L Gaveltrådhylla	OR4300300
L Ställning inkl. 4 hyllor	OR34300002



Egna transportvagnar eller utrusta inhyrda



Transportvagn

Våra transportvagnar är väldigt tåliga och har en utmärkt balans. Den smarta konstruktionen gör att de kan byggas på med extra hyllplan och hängande hyllor på sidorna. Säljs med hyllor av antingen galler eller trä. Transportvagnarna passar utmärkt i vår CC-Trans och i en Boj Garden.

Längd: 135 cm Bredd: 56,5 cm Höjd: 190 cm
Art. nr: **OR28109003**

Flexkit 150 och 200

Med Flexkit blir din transportvagn mer flexibel genom att hyllorna på ett praktiskt sätt kan fällas ut. Flexkit monteras enkelt på befintliga transportvagnar och finns nu i två storlekar; 150 och 200

Flexkit 150
Flexkit 200

Art. nr: **OR28300150**

Art. nr: **OR28300200**



**Optimera din transportvagn redan idag,
kontakta oss för mer information!**

CC-Skydd

Med TRG-Systems CC-Skydd skyddar du din transportvagn mot bl.a. kyla och blåst. Det ventilerade klimatet ger dessutom transporten ett bättre klimat än streckfilm. Då CC-Skyddet går att återanvända är det ett mer ekonomiskt val än streckfilm. Skyddet är enkelt att sätta på och ta av med hjälp av kardborrband.

**Skyddar mot
kyla och blåst**

1. Plastficka för adresslapp eller infoskylt
2. Kardborrband för enkelt montage

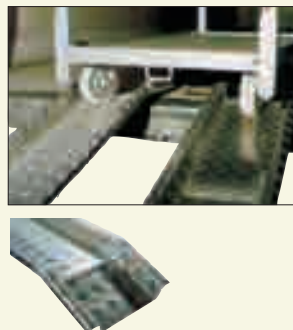

Ramp

Praktisk ramp som ökar effektiviteten hos din transportvagn.

Rampen gör det enkelt att rulla upp transportvagnen för trappor, upp på lastbilar etc.

Art. nr: **OR36580030**

Låsplatta

Att använda sig av låsplattan säkrar vagnexponeringen. När containern används till att försälja krukväxter etc kan ibland underlaget vara ojämnt och då kan containern komma i rullning. Låsplatta för 1 hjul.

Art nr: **HI103-1000**



Svepmaskin för CC-maskin

Svepmaskin som ger ett effektivt skydd mot transportskador, kyla, uttorkning och frost.

Halvautomatisk svepmaskin för enkel och snabb emballering. Med containersvepen plasterar eller nätar du in en CC-vagn under en minut! Den klarar även att emballera vagnar med förlängare mot tillval.

Svepmaskinen har ställbar stigning för önskad täckning. Med patenterad rullmekanism, Easy-Wrapper®.

Krympfilm för svepmaskin, se sid XX

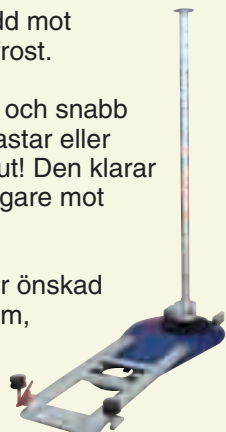

Svepmaskin
Förlängare

Art. nr: **HI1007-1000**
Art. nr: **HI1007-2000**

Vippvagn

U-formad tvåhjulad vippvagn som enkelt kan föras in under containervagnen och därefter låses vagnen genom att föra den nedåt till containerns nedre gavel. Denna vippvagn bildar en komplett transportvagn. Kraftiga luftgummihjul gör att vagnen rullar bra även på ojämna underlag.

Storlek: 930x830x400 mm
Max last: ca 300 kg
Hjulbanbredd: 90 mm
*Kan fås bredare mot
pristillägg*
Ram: galvaniserat stål

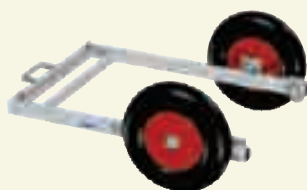

Fördelar

- Stabil och tålig
- Tar minimal plats
- Lång hållbarhet

Vippvagn, Ø 90 mm hjul
Vippvagn, Ø 130 mm hjul

Art. nr: **HI1002-1000**
Art. nr: **HI1002-2000**

Dragkoppling

Ökar er transportkapacitet. För sammankoppling av två containervagnar. Denna dragkoppling ger möjlighet till att hålla likvärdig spårbild. När man använder sig av vår batteridrivna containertruck, se sid XX, är denna dragkoppling även lämplig. Patenterad konstruktion.



Art nr: **HI103-1000**

CC-Trans

TRG Systems CC-Trans är ett smidigt och smart sätt att flytta containervagnar. Den är mycket enkel att använda och underlättar transportarbetet, speciellt på ojämna underlag. Utrustad med fyra lagrade luftgummihjul.

Längd: 174 cm

Bredd: 88 cm

Höjd: 139 cm

Art. nr: **TRG1020**



AF Containertruck

Eldriven containertruck som gör det väldigt enkelt att transportera containervagnar. Trucken kan köras mellan 6-8 timmar per uppladdning (beroende på lasten) och den har en hastighet på omkring 8 km/h.

Vikt (inkl. batterier): 250 kg
Maxlast (inkl. förare): 500 kg
Totalvikt: 750 kg

Längd: 218 cm
Bredd: 90 cm
Höjd: 112 cm

Art. nr: **FHM1005**



*Kan även fås i
specialutförande.*

Hängbanetransportör



Vi bygger och installerar hängande transportbanor upp till 16 meter. Kontakta oss för mer information.

Transportband och rullbanesystem

Transportband med variabel eller fast hastighet. Valfria bredder och längder.



Rullbanor, drivna eller odrivna, raka eller svängda. Rullar i galvaniserat stål eller PVC. Längd 3 m, bredd 400 mm, rulldelning 100 mm. Justerbara benstativ.



Kontakta oss för beställning av transportband och drivna rullbanor.

Rullbana, rak odreven, 3 m x 400 mm Art. nr: **TRG10540**
Benstativ, justerbara i höjdlid Art. nr: **TRG10541**

TRG-system elevator

Transportörer och elevatorer för torvhantering. Vi tillverkar i valfria längder i bredder 200-600 mm



Transportkärror

Robusta och tåliga transportkärror för olika ändamål. Luftgummi hjul, \varnothing 26 x 8,5 cm. Epoxilackerade.

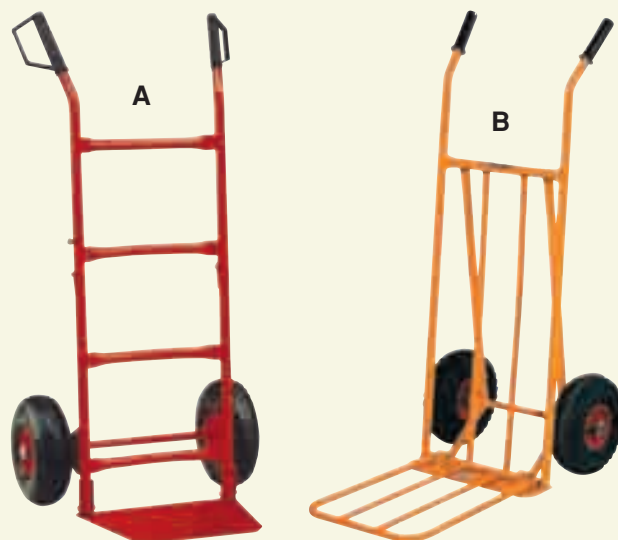

Modell	Längd	Bredd	Höjd	Art. nr:
A Transportvagn	30 cm	56,0 cm	110 cm	HB2030
B Transportvagn	39 cm	51,5 cm	116 cm	HB2029

Transportvagn tvåplan

Två-plans kärra som underlättar transport av lådor och dylikt. Luftgummi hjul \varnothing 40 cm.



Längd: 202 cm	Bredd: 62 cm	Höjd: 45 cm
Art. nr: OR27330601		

Transportvagn

Optimal för transport av krukor. Luftgummi hjul \varnothing 40 cm.



Längd: 135 cm	Bredd: 76 cm	Höjd: 70 cm
Art. nr: OR27330401		

Ekeby 21

Hållbar och slitstark trädgårdskärra. Helpressad korg, av galvaniserad plåt. Korgen är djup och smal för en bra framkomlighet. Den vågräta botten gör det enkelt att stapla och lasta av material. De invikta kanterna minskar risken för skador. Utrustad med luftgummihjul med glidlager. Volym (liter): 70 struket, 90 rågat. Levereras omonterad.



Art. nr: **HB1033**

Ekeby 110

Denna skottkärra är byggd för att tåla hårda tag i trädgården, industrin, vid lantbruket m.m. Ytbehandlad bok utgör träskalmarna och korgarna är pulverlackerade efter en tre stegs förbehandling vilket ger ett mycket bra korrosionsskydd. Ett stort hjul och låg tyngdpunkt ger en överlägsen balans. Volym (liter): 90 struket, 110 rågat. Levereras monterad.



Art. nr: **HB1067**



**Prisvärd
allroundvagn**

Transportsläp

Lättmanövrerad allroundvagn med s.k. bilstyrning. Kombinerat hand- och truckdrag. Flak av kraftiga stålrör (rektangulära) och tryckimpregnerat trä. Samtliga detaljer av stål och järn är brännlackerade. Utrustad med 4 luftgummihjul. Lastförmåga: 1000 kg. Vikt: 94 kg.

Längd: 200 cm Bredd: 100 cm Höjd: 45 cm

Art. nr: **HB2079**

Boj Garden

Isolerat, vitlackerat skåpsläp med plats för sex stycken blomstercontainers som standard. Boggieaxlad och utrustad med nedfällbar lastningsramp för enkel på- och avlastning. Invändigt är den klädd med aluminium, försedd med belysning och utrustad med fästskenor för spännband, monterade i sidorna.

Som tillval finns spännband för lastningssskenor och frontmonterat friblåsande gasol- eller dieselaggregat för en jämn värmefördelning. Invändig längd: 2900 mm, bredd: 1850 mm, höjd: 2100 mm.

Kan fås i specialmått vid önskemål!

Art. nr	Tjänstevikt	Lastvikt	Totalvikt
BG1300E	620 kg	730 kg	1350 kg
BG1500E	630 kg	870 kg	1500 kg
BG2000B	680 kg	1320 kg	2000 kg

Vi har även dragkrokar, kopplingslänkar och andra tillbehör som underlättar transporten





Hjul till vagnar och kärror

Länkhjul IPH

Massivt elastiskt gummihjul. Ett rullagrat hjul som pga sin elastiska gummibana får en mycket mjuk gång med litet rullmotstånd.

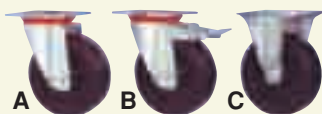

	Art. nr:	Diameter x banbredd mm	Bygg-höjd mm	Fästhåls-avstånd mm	Fästhålets diameter mm	Vikt kg
A	ORG9125	125 x 36	159	116x119	9	200
B	ORG9126	125 x 36	159	116x119	9	200
C	ORG9127	125 x 36	159	116x119	9	200
A	ORG9128	160 x 40	195	138x114	11	300
B	ORG9129	160 x 40	195	138x114	11	300
C	ORG9130	160 x 40	195	138x114	11	300
A	ORG9131	200 x 48	240	138x114	11	320
B	ORG9152	200 x 48	240	138x114	11	320
C	ORG9133	200 x 48	240	138x114	11	320

Luftgummihjul YHD

Rullagrat luftgummihjul på plåt- eller plastfälg. Lämplig för vagnar och kärror på ojämnt underlag. Breda och mjuka hjul för passage över ojämnheter och mjukt underlag.



Art. nr:	Fälg	Diameter x banbredd mm	Navets längd mm	Fästhålets diameter mm	Vikt kg
RT260	Plast	200 x 50	59	20	75
RT261	Plast	260 x 85	88	20	115
RT262	Plåt	200 x 50	60	20	75
RT263	Plåt	260 x 85	75	20	170
RT264	Plåt	300 x 100	85	20/25	245

Vi har ytterligare modeller, lämna in en förfrågan om utförande och viktbelastning så hjälper vi gärna till

Länkhjul IP

Svart luftgummihjul i bygelserie IP. Rullagrat gummihjul på plåtfälg. 160 mm bygel är något kraftigare och har c/c-mått 105x80 mm.



	Art. nr:	Diameter x banbredd mm	Bygg-höjd mm	Fästhåls-avstånd mm	Fästhålets diameter mm	Vikt kg
A	RT271	80 x 25	105	72x52/80x60	9	50
B	RT272	80 x 25	105	72x52/80x60	9	50
C	RT273	80 x 25	105	72x52/80x60	9	50
A	RT274	100 x 30	128	72x52/80x60	9	70
B	RT275	100 x 30	128	72x52/80x60	9	70
C	RT276	100 x 30	128	72x52/80x60	9	70
A	RT277	125 x 35	155	72x52/80x60	9	100
B	RT278	125 x 35	155	72x52/80x60	9	100
C	RT279	125 x 35	155	72x52/80x60	9	100
A	RT280	140 x 35	175	72x52/80x60	9	115
B	RT281	140 x 35	175	72x52/80x60	9	115
C	RT282	140 x 35	175	72x52/80x60	9	115
A	RT283	160 x 40	195	105x75/80	11	140
B	RT284	160 x 40	195	105x75/80	11	140
C	RT285	160 x 40	195	105x75/80	11	140

Vitt rullagrat nylonhjul. 160 mm bygel är något kraftigare och har c/c-mått 105x80 mm.

	Art. nr:	Diameter x banbredd mm	Bygg-höjd mm	Fästhåls-avstånd mm	Fästhålets diameter mm	Vikt kg
D	RT241	80 x 30	105	72x52/80x60	9	125
E	RT242	80 x 30	105	72x52/80x60	9	125
F	RT243	80 x 30	105	72x52/80x60	9	125
D	RT244	100 x 36	128	72x52/80x60	9	125
E	RT245	100 x 36	128	72x52/80x60	9	125
F	RT246	100 x 36	128	72x52/80x60	9	125
D	RT247	125 x 38	155	72x52/80x60	9	150
E	RT248	125 x 38	155	72x52/80x60	9	150
F	RT250	125 x 38	155	72x52/80x60	9	150
D	RT251	160 x 45	195	105x75/80	11	250
E	RT252	160 x 45	195	105x75/80	11	250
F	RT253	160 x 45	195	105x75/80	11	250

Mobil Container

Rymliga mobila containrar med god framkomlighet. Samtliga utrustade med fyra hjul och avtappningskran. Vi har även praktiska tillbehör som förenklar hanteringen av snitt.



200 liter, nylonhjul	Art. nr: OR24020219
200 liter, gummihjul	Art. nr: OR24020319
300 liter, nylonhjul	Art. nr: OR24030219
300 liter, gummihjul	Art. nr: OR24030319
400 liter, gummihjul	Art. nr: OR24040519

Eldriven transportcykel

En batteridrivna transportcykel för enkel och snabb förflyttning. Patenterat drivsystem. Laddare ingår.

Hastighet:	Max ca 20 km/h
Transport:	20 km/laddning
Max last:	100 kg
Broms:	Trumbroms
Batteri:	36 V, 7 AH
Effekt:	150 W x 2



Art. nr: **HB1033**

Emballagepress

Det säkra valet för att minimera sitt avfall. Kompakt design och hög driftsäkerhet. Balpressen ger kompakta och välformade balar, enkla att transportera bort. Pressar balar upp till 200 kg papp och 300 kg plast/folie. CE-märkt enligt gällande maskindirektiv.

Finns i 3 olika utförande, kontakta oss för mer information.



Tillbehör för snitthantering

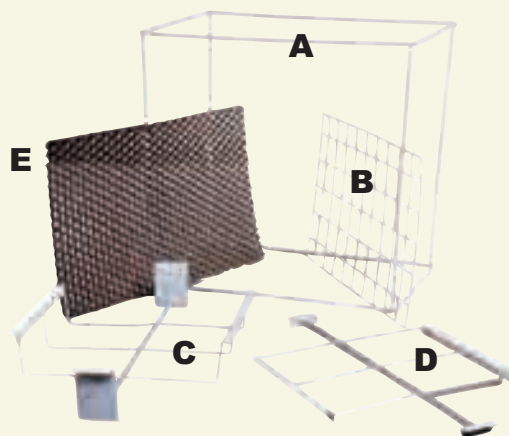

A Förhöjningssats	Art. nr: OR24003001
B Bottengaller	Art. nr: OR24000701
C Försänkt stödgaller	Art. nr: OR24000601
D Stödgaller	Art. nr: OR24000501
E Bottengaller i plast	Art. nr: OR24000801

Tipcontainer

TRG-System Robust och stabil tippcontainer med helautomatisk tippmekanism. Containern är lämplig för avfall, restprodukter, torvhantering etc. Förbindelsen mellan överdel och underdel på tippcontainern är konstruerad så att lådan alltid blir kvar på underredet. Sandblästrad, grundmålad och ytlackerad. Finns i två olika storlekar.



Modell	Volym (L)	Längd (mm)	Bredd (mm)	Höjd (mm)	Vikt (kg)	Art. nr
TC-6	600	1530	870	875	160	ALTC-6
TC-9	900	1530	1320	875	190	ALTC-9

Planteringshylla

Praktisk planteringshylla för montage i transportvagn.



Längd: 122 cm Bredd: 85 cm Höjd: 35 cm
Planteringshylla Art. nr: **OR36008101**

Redskapsställ

Smidigt ställ för förvaring av de flesta trädgårdsredskap. Stället får enkelt plats då det tar upp lite utrymme och passar bra ihop med de flesta inredningar eftersom det är neutralt.

Redskap ingår ej.

Längd: 57 cm
Bredd: 38 cm
Höjd: 105 cm

Art. nr: **OR34050002**

Kraftig konstruktion



Planteringsbord

Planteringsbord med stort utrymme. Utrustad med fyra hjul och en praktisk låda med lås under bordsplattan.



Längd: 174,3 cm Bredd: 94,5 cm Höjd: 123,5 cm
Planteringsbord Art. nr: **OR36006101**

Arbetsbord

Arbetsbord för olika ändamål. Utrustad med fyra hjul och en praktisk låda med lås under bordsplattan.



Längd: 175 cm Bredd: 95 cm Höjd: 88 cm
Arbetsbord Art. nr: **ORL36007101**

Noteringsbord

Praktiskt bord för alla noteringar. Enkelt att förflytta och ta med sig efter behov. Bordet är perfekt när man behöver göra noteringar som beställningar, ordrar etc. Utrustat med två hyllor för papper, pennor och dylikt.

Längd: 40 cm
Bredd: 40 cm
Höjd: 101 cm

Art. nr: **OR36003201**



Arbetsstationer för olika ändamål, ett måste för varje butik!
Tillfredställer kraven som ställs på en arbetsstation. De är rymliga och kan enkelt förflyttas efter behov.

Gallercontainer

Modell A är en praktisk gallercontainer för butiken och lagret som är konstruerad så att de kan ställas ovan på varandra. Containern kan enkelt fällas ihop och sedan staplas för att spara utrymme.

Modell B är en variant av gallercontainer, enkelt justerbar efter önskemål. Sektionerna ställs ovan på varandra och mittpartiet kan flyttas helt efter behov.

Modell A Art. nr: **OR70050120**
 Bredd: 80 cm Djup: 120 cm Höjd: 100 cm

Modell B - Sektion Art. nr: **TRG9000**
 Bredd: 83 cm Djup: 54 cm Höjd: 40 cm

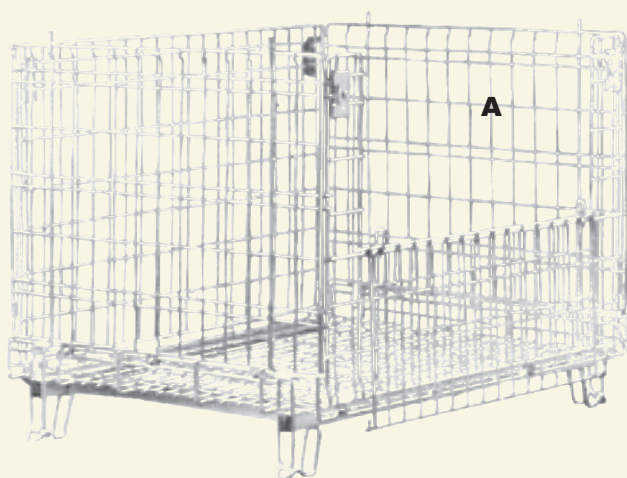
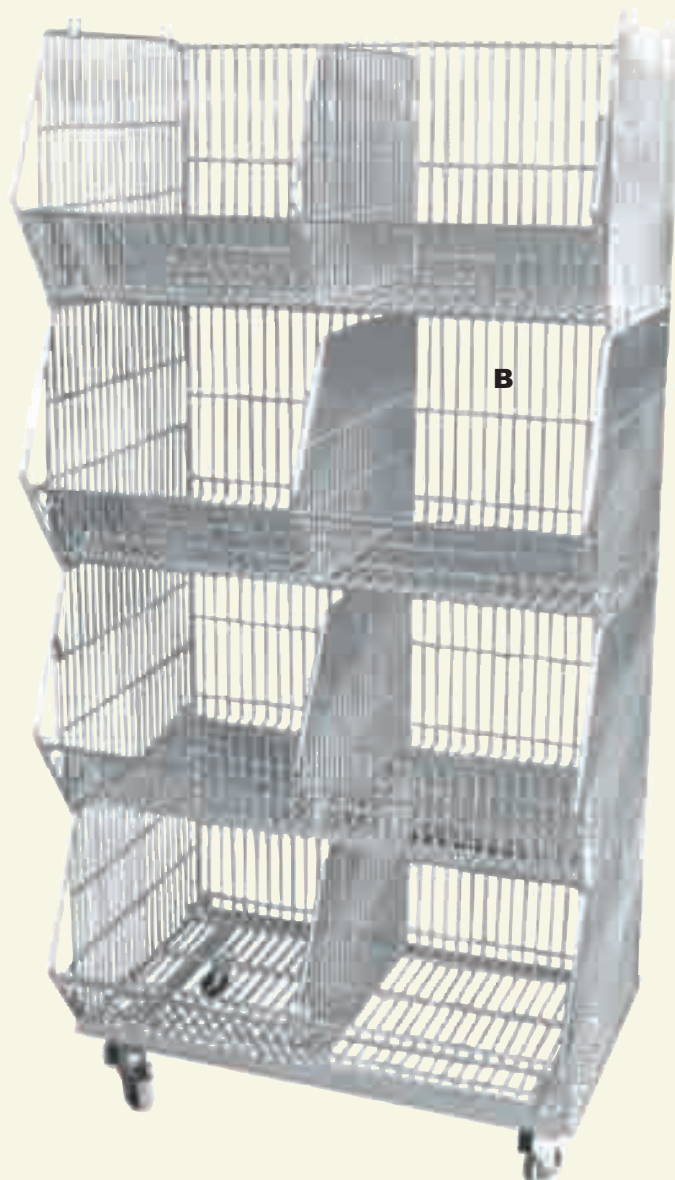
**Spara utrymme!****Märkskyltar**

Märkskyltar med hängclips för trådkorgar, hyllor och glaskanter. Fästes med bifogade plastclips.

Finns i två olika modeller
 Etiketthöjd 26 och 39 mm.
 Längd 105 mm.

Vit eller grön textremsa
 Antal per förpackning: 50 st



Märkskyltar, 26 mm
 Märkskyltar, 39 mm

Art. nr: **HLDBH39-le0105-26**
 Art. nr: **HLDBH39-le0105-39**

Datalist

Datalist med hängclips för trådkorgar och hyllor. Fästes med bifogade plastclips.

Etiketthöjd: 26 mm

Längd: 885 mm

Finns i olika färger.

Antal per förpackning: 50



Datalist

Art. nr: **HLDBH26-le0885**

Skydd mot skadedjur

Flugelement

Vill du bli av med flugor, myggor, getingar m.m?
Med våra utmärkta flugelement har de inte en chans!
Med verkningsradie från 150 till 320 kvadratmeter har vi elementen som passar de flesta!

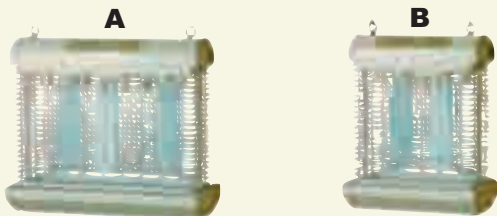

A - 755-ST

Art. nr: DEK755

Radie	Strömförb	Längd	Bredd	Höjd	Vikt
320 m ²	120 W	49,5	13,5	38 cm	5,8

B - 1800-ST

Art. nr: DEK1800

Radie	Strömförb	Längd	Bredd	Höjd	Vikt
200 m ²	80 W	34,0	13,5	38 cm	5,0

Mullvadsskrämma

Originallet! Tillverkad i aluminium och plast. Ljudsensorn förs ner 30 cm i marken och avger ett infra ljud var 50:e sekund som skrämmer bort sorkar och mullvadar på en yta av 1000 m². Finns i två modeller, där ljudsensorn drivs av 4 st 1,5 volts batterier eller är solcellsdriven.



Batteridrivna
Solcellsdriven

Art. nr: DEK500
Art. nr: CH500-S

Elektronisk skrämman

Elektronisk skrämman för att jaga bort skadedjur så som gnagare och fåglar. Central styrenheten med 4 utgångskanaler. Möjlighet att koppla upp till 5 ultraljudsskrämmor och 5 blixtskrämmor per utgångskanal.

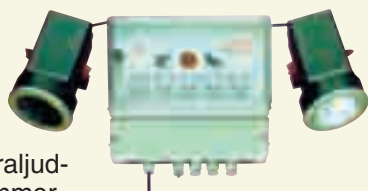

Area	4.000 m ²
Nätspänning	220/240 V, 50 Hz
Strömförbrukning	100 W
Frekvensomfång	5-30 kHz (justerbart)
Ljudnivå	105 dB

Art. nr: DEK6500-S

Verktygsset

Butikens favorit! Redskapskit för den händige hemmaodlaren. Praktisk väska innehållandes skärkniv, kratta, grep, planterings-spade, maskrossticka, sekator, sax, kantklippare, duschflaska och planteringsverktyg till småplantor.



Presenttips!

Art. nr: CHYAGBS1202

Kombisax

Kraftig kombisax för klippning av grova grenar och buskklippning. Stabil och lättarbetad sax med två funktioner, ett kortare blad för grenklippning och ett längre blad för buskklippning. Denna kombisax är en god medarbetare i trädgårds-skötseln.



För hobbyodlaren!

Art. nr: CHYAGS42

Fontäner

Fontäner i olika utförande, så som globfontän, spjutkastning, pontonfontän. Tillbehör som pumpar, ventiler, munstycken och styrutrustning för vattenspel.



Trädgårdsteknik har egen avdelning för projektering av större anläggningar i varierande former och funktioner.

Microclima

Marktäckningsväv som skyddar mot angrepp av skadedjur och minskar svampangrepp. Ger bättre nattetemperaturer för grödan. Väven skapar ett micro klimat vilket får grödan att växa. Microclima är av en mycket hög kvalitet och UV-stabiliserad. Microclima är en väv som håller i många år. Enkel att lägga ut.



Se sid 33 för vävförankring med sandsäckar eller spik.

6x100 m	Art. nr: ROVX100
8x100 m	Art. nr: ROVX101
12x100 m	Art. nr: ROVX102
16x100 m	Art. nr: ROVX103

Brett utbud för Gardencenters



Markmatta MyPecks

Ger ett effektivt hinder mot ogräs samtidigt som det ger ett bra underlag för utsättning och odling. Markmattan kväver ogräset och dränerar bort överflödigt vatten.



Storlek (meter)	Vikt	Art. nr
1,05 x 100	105 g/m ²	ROVX1049
1,65 x 100	105 g/m ²	ROVX105
2,10 x 100	105 g/m ²	ROVX106
3,30 x 100	105 g/m ²	ROVX108
4,20 x 100	105 g/m ²	ROVX109
5,25 x 100	105 g/m ²	ROVX110

Markmatta MyPecks, Vit

Vit markmatta som effektivt reflekterar ljuset vilket ger ett bra underlag för t.ex. odling av krukväxter- och jordgubbar. I övrigt samma som ovan.

Storlek (meter)	Vikt	Art. nr
3,30 x 100	105 g/m ²	ROVX111
4,20 x 100	105 g/m ²	ROVX1114

Vävförankring

Sandsäckar tillverkade i polyetylen. UV-stabiliserade med bra hållbarhet.
Förankringsspik för en enkel och säker förankring av täckväv eller markmatta.

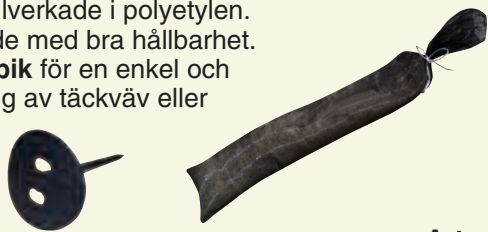

Modell	Art. nr
Sandsäck, 235x1290 mm. 200 st/kartong	ROVX165
Spik för markmatta, 24 cm, 170 st/kart.	ROVX1170

Täckväv Agrocover

Agrocover som klarar djurinvasioner och stormar är en hållbar och omtyckt väv som ökar tillväxten och som nu använts i över 10 år av yrkesodlare. UV-stabiliserad med infrareflekter ger högre och jämnare temperatur vilket ger bättre ekonomi. Passar bra till potatisodling, bärodling grönsaksodling, perenner och uteplanteringar etc. Skyddar effektivt mot kyla, slagregn, uttorkning och skadedjur.

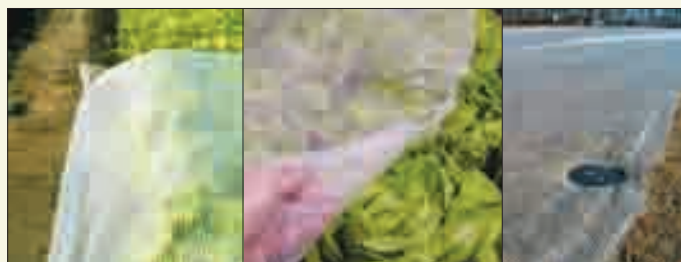

Storlek	Beräknad vikt	Art. nr
6 x 200	40 g/m ²	ROVX100
8 x 200	40 g/m ²	ROVX101
12 x 100	40 g/m ²	ROVX102
16 x 100	40 g/m ²	ROVX103

Täckväv Hanovlies

Ökar tillväxten och används i början av säsongen för att påskynda växtligheten och säkra skörden. Bra ljusgenomsläpp. Passar bra till potatisodling, bärodling, grönsaksodling och uteplanteringar etc. Ger ett effektivt skydd mot slagregn, kyla, uttorkning, fåglar och vilt.

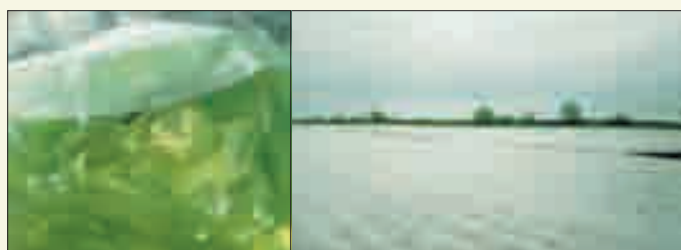

Storlek	Vikt	Art. nr
1,65 x 100	17 g/m ²	HAN5500179
2,10 x 100	17 g/m ²	HAN5500175
12,75 x 250	17 g/m ²	HAN550017
12,75 x 250	22 g/m ²	HAN550022
12,75 x 250	30 g/m ²	HAN550030
16,00 x 250	17 g/m ²	HAN5500177

Wulktejp

För att laga större skador på växthusfolie och sammanfoga MyPecks markmatta.



5 cm x 50 m	ROVY1225
-------------	----------

Casablanca

Sy och skapa dina egna kreationer som exempelvis rullgardiner med denna fräcka skuggväv. Solskydd och reflektor. Levereras i 1.80 meters bredd och valfri längd.

Art. nr: **LS00**



Bordsmatta Fibertex

100% helsyntetisk underbevattningsmatta i högsta kvalitet. Vikt 80 g/m² Vattenkapacitet 0,8 L/m² Mattan ruttnar inte och kan enkelt rengöras med en styv kvast. Bredder från 10 cm till 210 cm. Längd: 100 meter / rulle.



Bredd	Art. nr:	Bredd	Art. nr:
10 cm	B22510	160 cm	B22616
12 cm	B22512	180 cm	B22618
15 cm	B22515	200 cm	B22620
120 cm	B22612	210 cm	B22621

Vindnät Mononet

Vindnätet ger ett utmärkt skydd för bl.a. vind, frost, uttorkning och insyn. Finns i bredder 2, 3 eller 4 meter och kan fås i valfria längder.



Modell	Vindbrytning	Ljusgenomsläpp	Vikt (g/m ²)	Storlek	Art. nr
45AR	50 %	45 %	105	2x100m	ROVX129
45AR	50 %	45 %	105	3x100m	ROVX130
45AR	50 %	45 %	105	4x100m	ROVX131
70AR	70 %	70 %	190	2x100m	ROVX139
70AR	70 %	70 %	190	3x100m	ROVX140
70AR	70 %	70 %	190	4x100m	ROVX141

Bordsfolie

Bordsfolie med symboler för en enkel avståndsplacering gör att man kan placera krukorna exakt på växthusborden. Folien är perforerad vilket ger en bra fukthållning. Enkel att rengöra.

Mått 2x300 m Grå Art. nr: **KR179001211**



Odlingskant

Vågformad hårdplast för inramning av gräsmattor, rabatter och odlingar mm. Längd: 9 meter Höjd: 15 cm

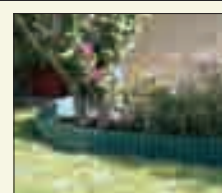

Art. nr: **FG115090**

Vävsörare

Oumbärlig vid försäljning av vävar och markmattor på metervara. Enkel att använda. Lämnar rena snitt utan att väven fransar sig.



Vävsörare, 220 V, 60 W

Art. nr: **SCHU305**

Mekanik för rullväv

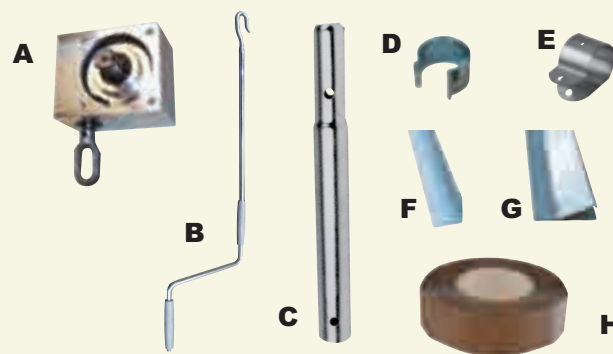

Produkt	Art. nr
A Manuell växel för vev	RI-XXXXX
B Vev, 200 cm för manuell växel	SH-XXXXX
C Drivrör, galv. stål, 1", 2,5 mm L-6,4 m	ROVY1592
C Stöd/rullrör, 1", 1,5 mm L-6,4 m	ROVY159
Skarvset för rullrör 1"	ROVY1595
D Klammer, fjädrande 1"	ROVY131
E Klammer, clips 1"	ROVY141
F Y-profil Aluminium, 4 meter	ROVY102
G V-profil 10 mm	ROVY105b
H Wulktape, 50mm x 50 m	ROVY1225

Växthus

Nybyggnationer, underhåll och service

Vi utför nyinstallationer, utbyggnationer och montering av växthus, levererar skräddarsydda lösningar efter kundens önskemål och levererar även delar för egetmontage.

Vår affärsfilosofi är att vi känner ett ansvar för färdigställandet av ett projekt och att våra produkter ska bestå en lång tid framöver. Detta bidrar till att vi tillhandahåller material av bästa kvalitet.

Vårt välutbildade serviceteam står alltid till ert förfogande när det gäller rådgivning och reparationer.



Fribärande växthus

Trädgårdsteknik fribärande växthus är en avancerad växthustyp som möter de ökade kraven på bra växthusklimat från odlarna. Notabelt är de goda ljusinsläppen och det unika kondensuppsamlingsystemet. Och naturligtvis även den höga kapaciteten i den sammanhängande takventilationen på båda sidorna omnocken.

Våra fribärande växthus finns i ett flertal olika storlekar:

Bredd: 6.40, 8.00, 9.60 och 12.80 meter som standard
15.00 och 16.00 meter på förfrågan
Spannlängder: 3 till 5 meter. Valfria ståndsidor

Konstruktionen är utvecklad för att klara följande värden:

Standard snötyngd: 25 kg/m² (kan fås upp till 95 kg/m²)
Dödvikt: 14 kg/m²
Värmeledning: 7 kg/m²
Hängande kulturer: 15 kg/m²
Vindtryck: 51 kg/m²



Venloblockväxthus

Trädgårdsteknik venloblockväxthus är en avancerad och prisvärd växthustyp. Växthuset är konstruerat och testat i enlighet med standardnorm NEN 3859.

Venloblockväxthus finns i många olika storlekar:

Bredd: 6.40, 8.00, 9.60 och 12.80
Spannlängder: 3 till 5 meter. Valfria ståndsidor

Konstruktionen är utvecklad för att klara följande värden:

Standard snötyngd: 14 kg/m² (kan fås upp till 75 kg/m²)
Dödvikt: 14 kg/m²
Värmeledning: 7 kg/m²
(Värmerör, belysning, transport etc)
Hängande kulturer: 15 kg/m²
(Rännor, amplar, gurka, tomat etc)
Vindtryck: 51 kg/m²



Sandwichelement

Monteringsfärdiga tak och väggelement, värmeisolerade med ytskikt av plåt avsedda för väggar, tak och sockel-element i butiker, gardencenter, lagerhallar, kyl- och frysrum, industrier etc. Elementen kan monteras på alla förekommande stomkonstruktioner. De är även lämpliga för reparation och renovering av väggar och tak.
Tjocklek: 30 och 50 – 300 mm i 25 mm intervaller.
Bredd: 1200 mm
Elementlängd: Upp till 12 meter.
Kontakta vår byggavdelning för konsultation.



Skugghallar

Ger försäljningsytan ett skydd och ökar försäljningen. Skyddar växter mot uttorkning, solavskärmning, frost och ger ett bra vind- och regnskydd på plantskolan, gardencentret etc.
Stolpavstånd 6,40 - 8,00 - 9,60 och längddelning 3 - 3,30 meter. Skuggeffekt på 20-80%. Väven kan fås i fast montage, manuellt eller motordrivet. Fri höjd 3-4 meter eller mot önskelmål.
För rådgivning och konsultation kontakta vår väv-avdelning.



Växthusglas

Förstklassigt växthusglas med optimalt ljusgenomsläpp. I valfria storlekar, måttbeställning. Vi skär efter kundens önskemål.

Tillbehör som glaskärare, skärolja och sugklocka.

Kontakta oss för mer information.



Vindnät med eller utan reklamtryck

Öka intrycket på din anläggning med reklamtryck på vindnätet och exponera olika budskap. Vindnätet passar in överallt som Gardencenter, plantskolor, driving range, tennisbanor, swimmingpoolen, fotbollsplaner etc. Finns i bredder 1, 2, 3 och 4 meter och levereras på 100 meters rullar. Kontakta vår reklamavdelning så gör vi ett förslag. Vi ombesörjer även trycket.



Vindnät Mononet

Vindnätet ger ett utmärkt skydd för bl.a. vind, frost, uttorkning och insyn. Finns i bredder 2, 3 eller 4 meter och kan fås i valfria längder.



Modell	Vind- brytning	Ljusgen- omsläpp	Vikt (g/m ²)	Storlek	Art. nr
45AR	50 %	45 %	105	2x100m	ROVX129
45AR	50 %	45 %	105	3x100m	ROVX130
45AR	50 %	45 %	105	4x100m	ROVX131
70AR	70 %	70 %	190	2x100m	ROVX139
70AR	70 %	70 %	190	3x100m	ROVX140
70AR	70 %	70 %	190	4x100m	ROVX141

Wandelkappen Mini-Multi

Wandelkappen Mini-Multi kan byggas snabbt och enkelt. Tunneln passar bra till bärodlingar, uteplanteringsväxter, grönsaksodlingar etc.

Goda ventilationsmöjligheter då folien kan "dras upp" på långsidorna. Växthusfolien fastsättes med hjälp av spännband vilket gör det lättare att lägga på och dra av folien inför säsongen. Finns i standardbredder 5, 5,5 och 6 meter. Andra bredder mot förfrågan.



Fundamentrören borrar ned och fästes därefter i bågstommen.



Beskrivning

Art. nr

Bågar för växthustunnel, bredd 5.5m	ROVJV22008
Jordankare, 2st/båge	ROVJV22010
Stabiliseringsstag för gavel, 2/hus	ROVJV22028
Klips för anslutning, 1 set /hus	ROVJV22038
Stabiliseringsband PVC 100 m/rulle	ROVJV22050
Spännband 100 m, textil, 20 m/båge	ROVJV680100
Spännband 300 m, textil, 20 m/båge	ROVJV680300

Väderstation

Trådlös väderstation med fjärrstyrd sändare. Visar ute- och innetemp, luftfuktighet, min och max temp, tid och datum. Väderberäknande funktion: moln, halvklart och sol.



Art. nr: **CHGUERF5512-S**

Tunnlar till butiksförsäljningen

Termotunnel

Ett praktiskt och effektivt sätt att öka tillväxten i odlingen. Ger tidigare skörd och skyddar mot slagregn och frost. 5 st förzinkade bågar och 20 st infästningsbyglar ingår. Antal per kartong: 10 st

Längd: 900 cm Bredd: 100 cm Art. nr: **SCH50044699**



Transparent folietunnel

Det bästa valet för att lyckas med odlingen. Ökar tillväxten och ger tidigare skörd. Skyddar också mot slagregn och frost. 5 st förzinkade bågar ingår. Antal per kartong: 10 st

Längd: 360 cm Bredd: 120 cm Art. nr: **SCH367600**



SCANDI® växthus Maxi Vent 960

Maxi Vent är ett omtyckt växthus som möter de ökade kraven på bra växthusklimat från yrkesodlarna. De goda ljusegenskaperna och det unika kondensuppsamlingsystemet genererar ett optimalt odlingsklimat. Bredden på växthusen är 9,60 och kan byggas på i sektioner på 9,60 till önskad bredd och valfri längd. Takhöjden varierar från 5,5–7,5 meter med sammanhängande takventilation på båda sidorna om nocken. Bågprofilen är stark och reducerar skuggeffekten. Ventilationskapacitet: 43%. Vid önskemål kan upprullningsbara gavlar levereras. Med tillval som dubbelfolie har man ett täckmaterial som ger mindre kondens och ger en hög energibesparing.



Bågväxthus

Skapa en trivsamt och inbjudande försäljningsyta och utöka din butik eller plantproduktionen med vårt prisvärda bågväxthus. Det perfekta valet med många möjligheter. Finns i bredder 801 - 930 - 960. Standardlängder 30-40-50. Andra längder efter önskemål.

Tillval: Enkel eller dubbelsidig takventilation, sidoventilation eller fläktventilation. Enkel eller dubbel beklädnad med växthusfolie Scandinavian Class. Växthusfolie se sid 39



SCANDI® 960 Bågväxthus med raka sidor. Utrustat med dubbelsidig takventilation och extra stora skjutdörrar.



Möjligheternas växthus!

SCANDI® 801 Bågväxthus med takventilation. Skjutdörrar i båda gavlarna och babyser varmluftspanna med luftfördelning.



SCANDI® 930 Bågväxthus utrustat med skjutdörrar i båda gavlarna och med en smidig sidoentré.

Ventilation och tillbehör

Sidoventilation

Ensidig eller båda sidor.
Öppningsbar sida från
1 till ca 2 meter



Takventilation

Takventilation enkel eller
dubbelsidig. Manuell eller
motordriven kuggstångs-
drivning vid manuell växel
eller motordriven. Automa-
tik som tillval.



Växthusfolie

Scandinavian Class växthusfolie i högsta kvalitet.
Snabba leveranser direkt från lager i valfria längder.



Namn	Bredd	Art. nr
ScandinavianClass	6 meter	ROVX254
ScandinavianClass	6,5 meter	ROVX253
ScandinavianClass	8,5 meter	ROVX251
ScandinavianClass	12 meter	ROVX249
ScandinavianClass	15 meter	ROVX247

Reparationstejp

För lagning av växthus-
folie. Tejpen har en god
vidhäftningsförmåga.
Finns i två bredder.



5 cm x 25 m **ROVY120**
10 cm x 50 m **ROVY1215**

Wulktejp

För att laga större skador
på växthusfolie och även
sammanfoga MyPecks
markmatta.



5 cm x 50 m **ROVY1225**

Fläktventilation

Termostatstyrd ventilationsfläkt är ett effektivt och prisvärt
ventilationsalternativ bestående av 1 termostat som styr
en kontrollbox som manövrerar ett motorstyrt luftinsläpp
som då öppnas först därefter startas utsugningsfläkten.

Utsugningsfläkten är en remdriven fläkt som håller mycket
låg ljudnivå. Utsugningsfläkten är försedd med ett spjäll
som öppnas automatiskt när fläkten blir aktiverad.

Fläktventilation med öppnings-
bart insläppsspjäll.

Modell	Art. nr:
30, 18.500 m ³ /h	TER720/0,75
50, 44.500 m ³ /h	TER1250/1,5
Insläpp	TER1250
Insläpp	TER720



Luftpump för dubbelfolie

Luftpump för att ger ett luftskikt
mellan folien vilket ger en god
energibesparing. Finns i två olika
modeller. En med kontinuerlig
drift som kan kompletteras med
timerstyrning och en tryck-
kompenserad som känner av
lufftrycket med automatiskt till och
frånslag. Levereras komplett med
anslutnings slang.

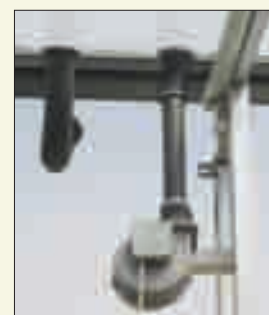

Namn	Art. nr
Kontinuerlig	Art. nr: ROVX260
Tryckkompenserad	Art. nr: ROVX261
Tryckvakt	Art. nr: ROVX262
Anslutnings slang \varnothing 60 mm inkl. anslutningsplatta	Art. nr: ROVX263

Spännband

Plastbehandlat spänn-
band för användning till
flyttbara tunnlår eller
tillfälligt foliemontage.
Bredd: 25 mm



Spännband, grön, 100 m/rulle
Spännband, vit, 300 m/rulle

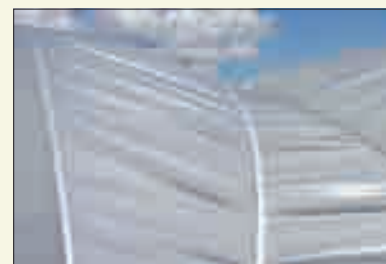

Art. nr: **ROVX01**
Art. nr: **ROVX09**

Dörrar och tillbehör

Skjutdörr

Stabil och robust skjutdörr i aluminium. Topphängd. Mått efter önskemål. Finns i enkelt eller dubbelt utförande.



Art. nr: **BO7500**

Svängdörr

Tillverkad i aluminium. Kläs med enkel/dubbelglas eller kanalskiva. Storlek: 730 x 2500 mm. Finns i enkelt eller dubbelt utförande



Art. nr: **BO7305**

Butiksdörr

Butiksdörrar isolerade med isolerglas. Vi gör kundanpassade dörrpartier. Kan fås som dubbel/enkeldörr, med eller utan sidodörr. Måttbeställning. Samtliga av våra dörrar kan utrustas med vår nya dörrautomatik. Kontakta oss för mer information.



Stort sortiment med tillbehör som kanalskivor, polykarbonat, lister, rullister, styrprofiler, handtag, överliggare, bultar, skruvar, dörrstängare och dörrautomatik. Kontakta oss för mer information.

Skjutdörr

Tillverkad i aluminium. Dörrarna passar till de flesta bågväxthus. Enkla att både öppna och stänga. Levereras med en förstärkt transparent plastfilm.



Finns även i impregnerat trä.

Dörrgavel 180x225 för 801	Art. nr: ROVC02
Dörrgavel 180x225 för 930	Art. nr: ROVC06
Dörrgavel 180x225 för 960	Art. nr: ROVC08
Dörrgavel 250x225 för 801	Art. nr: ROVC03
Dörrgavel 250x225 för 930	Art. nr: ROVC07
Dörrgavel 250x225 för 960	Art. nr: ROVC09

Rullport

Driftsäkra rullportar i aluminium. Levereras i valfria längder och bredder. Portarna kan kostnadsfritt fås i nio standardfärger:

- Silvermetallisk
- Lövgrön
- Marinblå
- Gråvit
- Azurblå
- Vit
- Rapsgul
- Röd
- Jordbrun

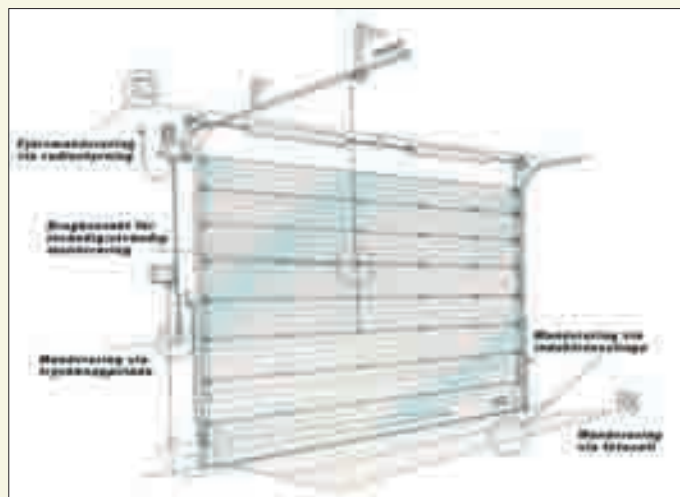



Grindöppnare

Grindöppnare, rull eller sväng, som enkelt kan installeras och programmeras. Automatisk inläring av samtliga parametrar. Snabb rörelse vid öppning och stängning; bara 8 sekunder. Mekaniskt stopp i ändläge och automatiskt klämskydd.

Matningsspänning: 230 VAC.
Max grindhalva: 2 meter
Max vikt: 200 kg.
Inkl. 2 st motorer, 1 RTS-sändare, monteringsatts



Motorer för grindöppnare

- Enkel installation, programmering
- Automatisk inläring av alla parametrar
- Snabb öppnings- och stängningsrörelse
- Mekaniskt stopp i ändläge
- Automatiskt klämskydd



Telecode porttelefon



Porttelefon med gjuten metallkapsling för utanpåliggande montage. Tryckvänlig och bakgrundsbelyst knappsats i rostfritt stål. Kapslingen är försedd med säkerhetslås och sabotageskydd. Telecode arbetar via det befintliga telenätet. För eget montage med möjlighet till support eller installation av någon av våra tekniker.

Art. nr: ELBE

Handtag

Rejåla handtag tillverkade i aluminium/termoplast med bult och mutter.



A Rörhandtag 335 mm
B Bygelhandtag 148 mm

Art. nr: ROVY171
Art. nr: ROVY170

Dörrautomatik

Slagdörr, skjutdörr och impulsgivare som skapar en bättre och mer trivsamt arbetsmiljö. Powerswing är vår elektrohydrauliska **slagdörr** som är tillförlitlig, tyst och stark. Den är lämplig för de flesta inner- och ytterdörrar.

Öppnaren monteras med dragande eller tryckande armsystem och passar till både enkel- och dubbeldörrar. UniSlide är en liten och smidig **skjutdörrsöppnare** som är ytterst lämplig för högfrekvent trafik.

Om något hinder skulle finnas mellan stängande dörrar reverserar dörrarna omedelbart och återupptar sedan sin rörelse med låg fart för att försäkra sig om att hindret inte finns kvar.

Impulsgivarna vi levererar är baserade på den senaste utvecklingen inom radarteknik. De är konstruerade för oavbruten användning och maximal livslängd.

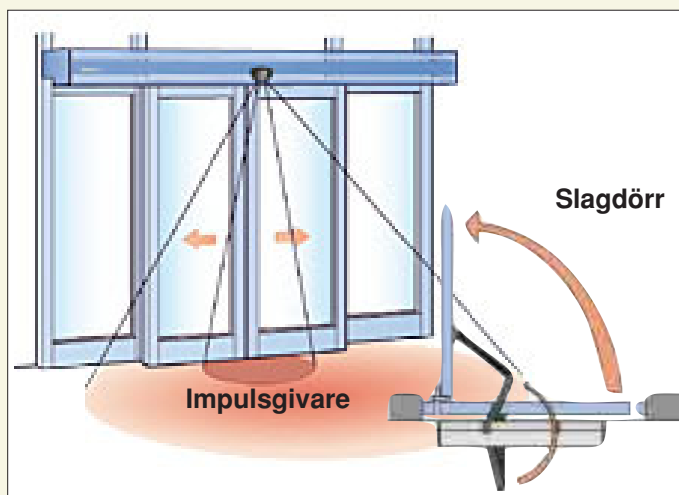

Beröringsfri läsare HD500



Beröringsfri läsare för en smidig och säker inpassering. Avsedd för inom- eller utomhusmontage. Kapsling i rostfritt stål och polykarbonat. Mått (BxHxD): 100 x 128 x 15 mm

Avläsare upp till 4 meter	Art. nr: ELBC5516
Sändare fordon 4 meter	Art. nr: ELIB970
Nyckelring 1 meter	Art. nr: ELEB911

Avkännare

Avkännare för dörrautomatik.

Gränslägesbrytare med dragsnöre	Art. nr: SC50100
Fotocell, sändare	Art. nr: PRP40A
Fotocell, mottagare	Art. nr: PRP40B
Radar	Art. nr: SC50050

Profilsystem

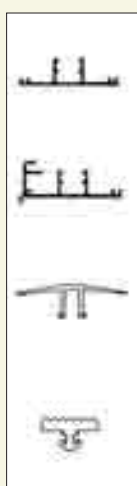
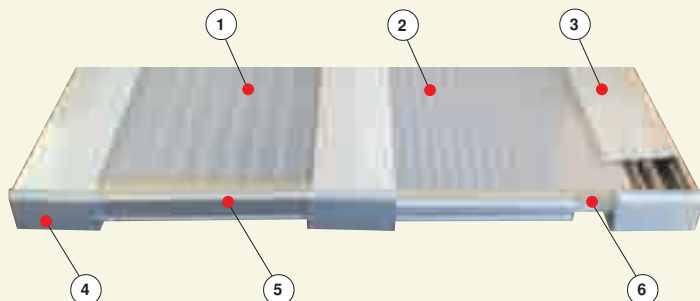

1. Mittprofil skarven mellan plattorna
2. Kantprofil monteras i kanterna på tak
3. Täcklock monteras ovanpå mitt och kantprofil
4. Neopren gummlist monteras i skivans mitt och kantprofil

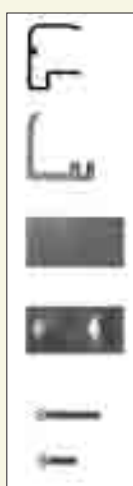

5. Droppnäsa leder bort kondens som bildas inne i plattan.
6. Fästprofil monteras i skarven mellan kondensprofil och mitt/kantprofil.
7. Aluminiumtejp tätar plattans överkant
8. Filtertejp monteras på plattans nedre kant
9. Skruvar mitt/kantprofil
10. Skruvar fästprofil

Takstolar

Bygg takstolarna med ett centrumavstånd enligt tabell. Taklutningen måste vara minst 5° - 90 mm/m.

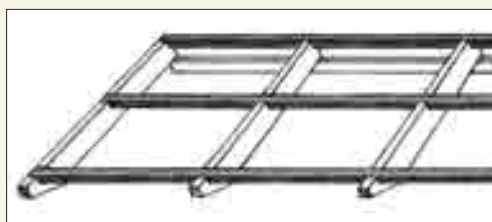

Tvärläkt

Avståndet mellan tvärläkt beror på vilken snölast taken kan utsättas för, kontrollera därför i vilken tidszon byggnaden befinner sig.

Snözon	Snölast	avstånd	tvärläkt
A	2500 N/m ²	800	1200
B	2000 N/m ²	1000	1275
C	1500 N/m ²	1160	1400
D	1000 N/m ²	1320	1950
E	750 N/m ²	1450	2500



MONTERING

1. Montera mitt- och kantprofil

Mitt- och kantprofilen skall monteras 25 mm från väggen och 40 mm ut i hängrännan. Kapa och montera gummlisterna 12 mm kortare än mitt och kantprofilen. Profilerna mäts och kapas till rätt mått samt skruvas med ca. 3 skruvar per meter. Rostfri skruv medföljer.

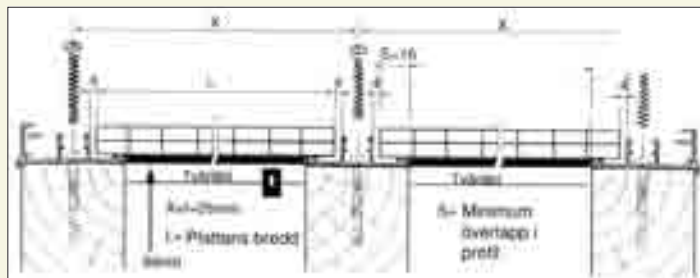

Fäst ca. 6 mm tjocka bärlister ovanpå tvärläkten mellan takstolarna. Bärlisten bygger så att nivån ungefär stämmer med höjden på profilerna och fungerar därmed som ett stöd för kanalplattorna. Måla bärlistens ovansida i en ljus färg för att undvika värmebryggor som kan minska takets livslängd.

2. Kapa takskivorna till rätt format

Takskivan kan kapas både på bredden och längden. Använd en fintandad såg. Sug eller blås rent kanalerna från spån med t.ex. tryckluft eller dammsugare.

3. Avlägsna skyddsfolien och montera

Kontrollera vilken sida som skall ligga uppåt. Denna sidas skyddsfolie är märkt med text. OBS! Det är mycket viktigt att denna sida monteras utåt, eftersom den har ett speciellt UV-skydd som förlänger takets livslängd. Dra loss skyddsfolien. Montera därefter den speciella filtertejpen på skivans framkant (kant mot hängränna) och aluminiumtejpen på skivans bakkant (kant mot husvägg).

4. Montera takskivan och droppnäsan / fästprofilen

Montera skivorna i profilerna. Droppnäsan skjuts in över framkanten på plattorna. Borra med 3 mm borrh i underkant av droppnäsanprofilen med ca. 250 mm mellanrum för vattendränning.

Fästprofilen monteras i respektive mitt / kantprofil och låser ihop sektionerna. Borra hål i mitt / kantprofilernas mitt 18 mm från kanten (för 10 och 16 mm tjocka plattor) och 20 mm från kanten (20 mm). Lås fästprofilen med medföljande skruv. OBS! Undvik att gå direkt på taket. Lägg ut en plank eller steg som fördelar trycket över taket.

5. Montera täcklisterna

Täcklisten monteras med hjälp av att slå med en gummiklubba. Montera lämpligen en plåt mellan tak och husvägg. För att förhindra läckage mellan vägg och tak.

Nockprofil

Nockprofil för gångjärn 45 mm regel
Nockprofil med gångjärn
Material: Aluminium
Längd: 4,30 meter

Nockprofil Art. nr: **vä2910**
Profil med gångjärn Art. nr: **vä2920**

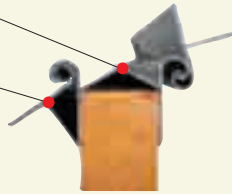

Nockprofil

För enkeltak (ensidig ventilation)
Material: Aluminium
Bredd: 10 mm
Längd: 4,30 meter

Art. nr: **vä2940**



Nockprofil

Dubbelspår
Material: Aluminium
Bredd: 10 mm
Längd: 4,30 meter

Art. nr: **vä2930**



U-Ändprofil

Material: Polykarbonat
För 6 och 10 mm kanalskivor
Längd: 2,10 meter

6 mm Art. nr: **g9-h65**
10 mm Art. nr: **g9-h75**



U-Ändprofil

Material: Aluminium
För 10 mm kanalskivor
Längd: 6,00 meter

Art. nr: **g9-ka**



H-skarvprofil

Material: Polykarbonat
För 10 och 16 mm kanalskivor
Längd: 6,00 meter

10 mm Art. nr: **g9-h70**
16 mm Art. nr: **g9-h72**

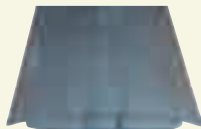

Kantspröjs / täcklist

Material: Aluminium med PVC-list
För 10 och 16 mm kanalskivor
Längd: 6,00 meter

10 mm Art. nr: **g8-008015**
16 mm Art. nr: **g1-009015**



Mittspröjs / täcklist

Material: Aluminium med PVC-list
För 10 och 16 mm kanalskivor
Längd: 6,00 meter

10 mm Art. nr: **g8-008006**
16 mm Art. nr: **g1-009010**

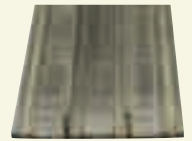

Mittspröjs / täcklist

Material: PVC
För 10 och 16 mm kanalskivor
Längd: 6,00 meter

10 mm Art. nr: **g8-008006**
16 mm Art. nr: **g1-009010**

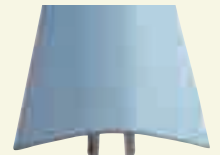

Tejp för kanalskivor

Bredd: 38 mm
Längd: 30, 50 meter

Dränering 30 m Art. nr: **g70-001060**
Alu 50 m Art. nr: **g70-001015**



Skruv

För trä och plåt
Material: Galvaniserad eller rostfritt



Skruv \varnothing 4,5 mm längd 25 mm Art. nr: **trg525**
Skruv \varnothing 4,8 mm längd 51 mm Art. nr: **trg529**
Skruv \varnothing 4,8 mm längd 64 mm Art. nr: **trg527**
Skruv rostfri B10 \varnothing 4,8 mm längd 25 mm Art. nr: **trg513**
Skruv rostfri B10 \varnothing 4,8 mm längd 50 mm Art. nr: **trg512**
Täckbricka, gummibeklädd \varnothing 28,6 mm Art. nr: **trg56028**

Z-profil

Material: Galvaniserad
Längd: 6 meter

Art. nr: **trg4113**



Kanalskivor

Marknadens bästa kanalskivor.
UV- och antidroppbehandlade.
Även i måttbeställning.
Material: Polykarbonat

Vi har stor omsättning av kanalskivor och kan hålla en intressant prisnivå.

	Bredd	Längd	Art. nr
10 mm	2100 mm	6000 mm	g7-010060
10 mm	2100 mm	7000 mm	g7-010070
10 mm	2100 mm	8000 mm	g7-010080
16 mm	980 mm	8000 mm	g7-031680
16 mm	2100 mm	6000 mm	g7-032660
16 mm	2100 mm	8000 mm	g7-032680
32 mm	1250 mm	7000 mm	g7-033370



Aluprofil

Taklucka övre, undre
Material: Aluminium
Längd: 7,00 meter



Taklucka övre
Taklucka undre

Art. nr: **rovy100**
Art. nr: **rovy110**

Klickprofil

Material: Aluminium
Längd: 7,00 meter



Dubbelklick
Enkelklick

Art. nr: **rovy107**
Art. nr: **rovy117**

Gummlistklickprofil för gavel

Material: PE
Längd: 1,00 meter

Art. nr: **rovy108**

Plattprofil

För klickprofil
Material: Aluminium



Art. nr: **rovy109**

Sidoventilationsprofil

Material: Aluminium
Längd: 6,03 meter

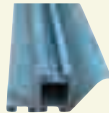

Art. nr: **rovy101**

V-profil

Material: Aluminium



V-profil Dubbel 7 meter
V-profil Enkel 4 meter
V-Clips för låsning

Art. nr: **rovy116**
Art. nr: **rovy102**
Art. nr: **rovy1055**

Luftslang

Hålad. Material: EVA-folie

	Dim.	Längd	Art. nr:
Luftslang	ø160	100 meter	trgslang160
Luftslang	ø200	Valfri	trgslang200
Luftslang	ø250	100 meter	trgslang250
Luftslang	ø350	Valfri	trgslang350
Luftslang	ø520	Valfri	terp42

Upphängning av luftslang 4 krok/m **terp43**
Håltagning av luftslang **tim**

V-Profil

För fastsättning
Material: PVC
Längd: 2,00 meter



V-profil 21 mm
V-profil 10 mm

Art. nr: **rovy105**
Art. nr: **rovy105b**

IMC Stålprofil

Material: Galvaniserad
Längd: 6,00 meter



Art. nr: **rovy097**

Fästprofil

Material: PVC
Längd: 4,00 meter



IMC-U
IMC-O

Art. nr: **rovy099**
Art. nr: **rovy098**

Spännband

Material: Plastbehandlat
Längd: 350 meter. Bredd: 25 mm



Art. nr: **rovx09**

Skumtejp

Tjocklek: 2 mm



	Bredd	Längd	Art. nr:
Vit	30 mm	20 meter	rovy125
Vit	50 mm	20 meter	rovy125
Hot-Spot	60 mm	9 meter	rovy128

Klammer

Fjädrande
Material: Zinkad



	Dim.	Art. nr:
Klammer	ø20	rovy130
Klammer	ø25 3/4"	rovy131
Klammer	ø45	rovy134
Klammer	ø55 2"	rovy135

Dörrprofil

För vagnupphängning
Aluminium. Längd: 6,9 meter

Art. nr: **rovy110**

Växthusprofiler

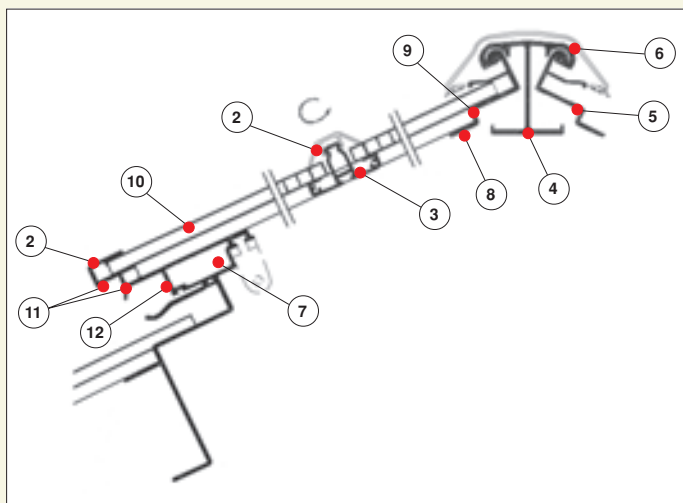

- | | | |
|--|--|---|
| 1 Luftlucksprofil | 8 Placering av skarv L = 200 mm 10 x 20 x 2 (010122), popnitas | 11 2 x 2 st dräneringshål (Ø8,5 mm) mellan varje spröjs |
| 2 Täcklist | 9 Spröjshål Ø5. C/C spröjs = skivmått + 20 mm | 12 Spröjshål Ø5 C/C spröjs = skivmått + 20 mm |
| 3 Spröjs | 10 Fixera skivan med 2 st polyskruv med bricka 5,5 x 41 mm | |
| 4 Nock | | |
| 5 Gångjärn | | |
| 6 Täcklist, nock | | |
| 7 Placering av skarv L = 200 mm 35 x 17 x 2 (011100), popnitas | | |

Funderar du på att klä om, bygga till eller bygga nytt växthus. Vi levererar profiler i passande längder och lagerför de flesta storlekar, annars har vi en framtagning på cirka 4 veckor. Stålstommar som fackverk, stolpar och läkt är i galvaniserat utförande, rännor AP, APD i 2,5 och 3 mm godstjocklek. Även aluminiumrännor.



Takbeklädnad för 16 mm isolerskivor med enkel eller dubbel takventilation

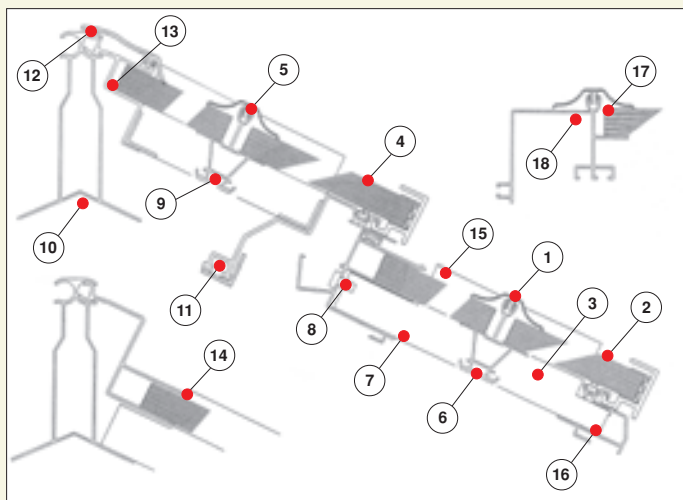

- | | | |
|---------------------------------|---|-----------------------|
| 1. PVC täcklist | 10. Nockprofil | 15. Gummiprofil |
| 2. Ändprofil, takprofil | 11. Avslutningsprofil för ventilationslucka med kuggstångsfäste | 16. Avslutningsprofil |
| 3. Gummiprofil | 12. Gummilist | 17. PVC täcklist |
| 4. Ventilationslucka, ändprofil | 13. Nockprofil | 18. Gavelprofil 16 mm |
| 5. PVC täcklist | 14. Nock anslutningsprofil för takbeklädnad | |
| 6. Takprofil | | |
| 7. Anslutningsprofil | | |
| 8. Kondensanslutning | | |
| 9. Luckprofil | | |

Takbeklädnad enkelglas 4 mm med enkel eller dubbel takventilation

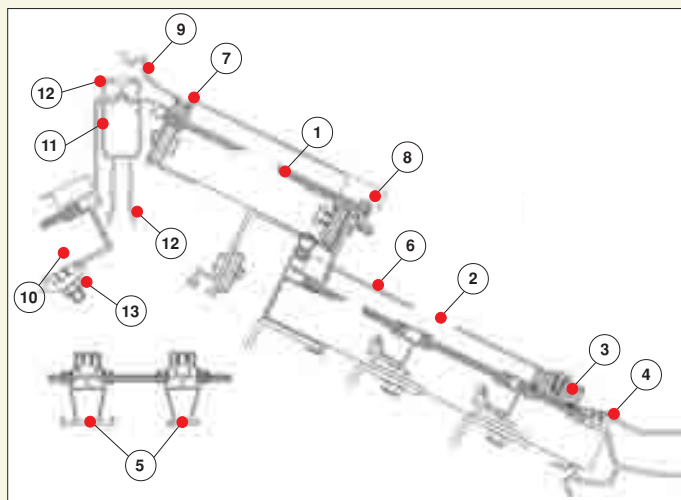

- | | |
|------------------------------------|--|
| 1. Skarvprofil | 8. Glas - spärr för ändprofil |
| 2. Glas stödprofil med liststöd | 9. Gummilist nock |
| 3. Plugg för PVC list | 10. Takprofil |
| 4. PVC list | 11. Nockanslutningsprofil för takbeklädnad |
| 5. Luckprofil | 12. Nockprofil |
| 6. Avslutningsprofil med gummilist | 13. Klämbricka |
| 7. Nock- luckprofil | |

Växthusprofiler



Takbeklädnad

Enkelglas Venlo 3,20 och 4 meter
Ventilationsval stång eller räls.



Konstruktion

Stålstomme



Gavel sidbeklädnad

Ventilation
Beklädnad fribärande

Gavel och sidbeklädnad med dubbelglas i valfria längder 2x4 mm glas

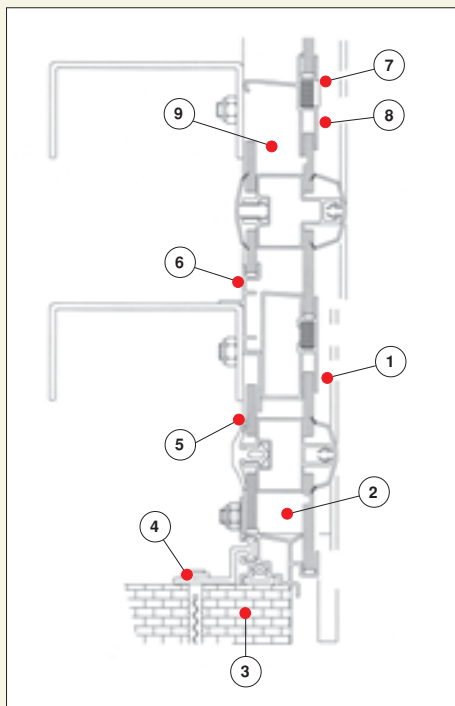

- | | |
|---------------------------------|--|
| 1. Glasstödsprofil med liststöd | 7. Skummgummlist |
| 2. Sidoprofil, gavelprofil | 8. Glasstödsprofil |
| 3. Element | 9. Anslutningslist för glasstödsprofil |
| 4. Skarvhörn med spikplugg | |
| 5. Gummiprofil | |
| 6. Glasstödsprofil insida | |

Gavel och sidbeklädnad med enkelglas i valfria längder 4 mm glas

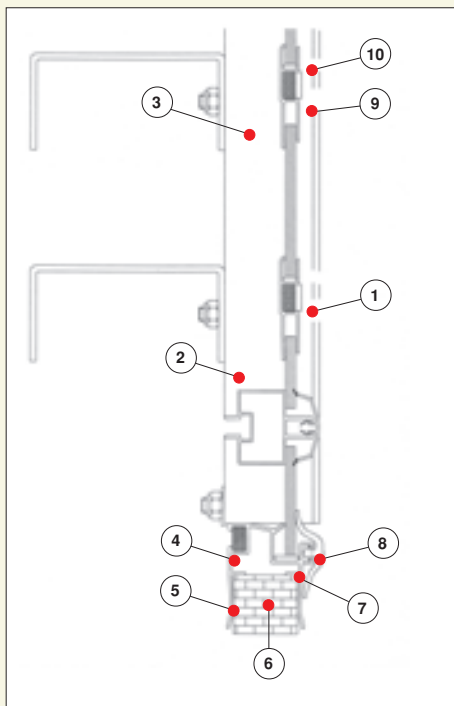

- | | |
|---|--------------------------|
| 1. Glasstödsprofil med liststöd | 7. Gummlist för glasstöd |
| 2. Sidoprofil, gavelprofil | 8. Gummlist |
| 3. Anslutningslist för glasstödsprofil | 9. Glasstödsprofil |
| 4. Skarvprofil | 10. Skummgummlist |
| 5. Fundamentprofil för isolerade och oisolerade element | |
| 6. Element | |

Ränna i aluminium, AP, APD eller i galvaniserat utförande

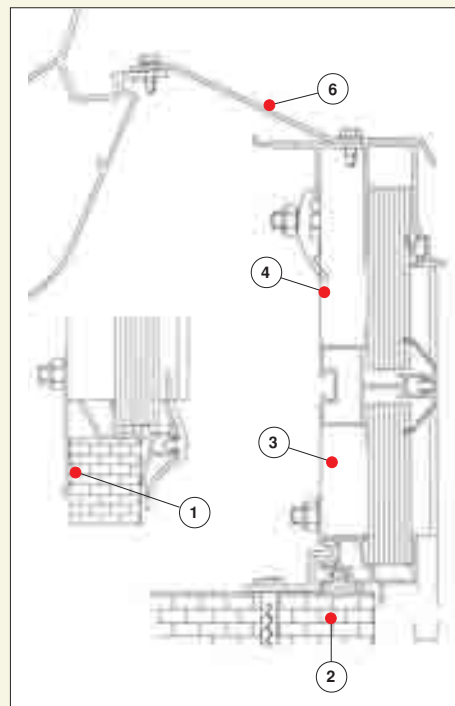

- | |
|---|
| 1. Fundamentprofil för isolerade och oisolerade element |
| 2. Element |
| 3. Sid- och gavelprofil |
| 4. Skarvprofil |
| 5. Luckprofil |
| 6. Täckplatta i aluminium |

Skuggfärg & Rengöring

Skuggfärgen ReduSol Xtra används för en optimal skuggeffekt som håller hela säsongen. ReduSol Xtra är tålig för olika väderlekar och kan enkelt avlägsnas efter säsongen med ReduClean. ReduSol Xtra och ReduClean är inte skadliga för miljön. ReduSol Xtra finns i hinkar om 20 kg och ReduClean i dunkar om 10 och 25 liter.

ReduSol Xtra 20 kg
ReduClean 10 liter
ReduClean 25 liter

Art. nr: **MAR41290250**
Art. nr: **MAR41290430**
Art. nr: **MAR41290460**

MILJÖVÄNLIGT!**Skuggfärg - Sprutkalk**

Flytande skuggfärg speciellt utvecklad för en kortfristig skuggning. Sprutkalk appliceras enkelt där behov finns och avlägsnas därefter med vanligt vatten. Vid applicering spås sprutkalken ut med vatten för att nå önskad skuggeffekt. Exempel: 1 del sprutkalk och 2 delar vatten ger en skuggeffekt på 82%.

Art. nr: **MAR41291150****Skyddsfärg för växthusfolie - ReduCoat**

ReduCoat motverkar nedbrytning av täckmaterial, exempelvis där växthusfolien möter stommen. Målar man på stommen får man en temperatursänkande effekt och skyddar folien vilket ger längre hållbarhet. Innan applicering bör smuts och beläggningar på underlaget avlägsnas. Skaka innehållet innan användning och blanda det med vatten för anpassad effekt om så önskas.

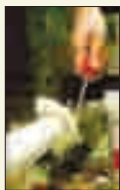

För att applicera färgen används en pensel eller roller.



5 liter
Roller för värmerör

Art. nr: **MAR41290970**
Art. nr: **MAR41291590**

**Skuggfärg**

ReduHeat är en ny produkt inom trädgårdsnäringen som används sommartid för att skapa skugga och öka växt-husproduktionen.

Till skillnad från tidigare ReduSol släpper ReduHeat igenom mer aktivt ljus och reflekterar samtidigt bort värmestrålningen.

ReduHeat är väderbeständigt och lämpligt för odlingar som behöver mycket ljus och samtidigt vill undvika höga temperaturer i växthusen.



Vid testresultat har det visat att ReduHeat ökar tillväxten 20-30%.

ReduHeat 15 kg

Art. nr: **MAR41293040****Målarfärg - ReduPaint**

Ekonomisk och högkvalitativ färg som torkar snabbt och ger en hållbar och elastisk finish. Speciellt utvecklad för värmerör och stålstommar i växthusodlingar. ReduPaint är en 100% vattenbaserad färg vilket inne-bär att den inte avger några labila, organiska substanser.



5 liter
16 liter

Art. nr: **MAR41290790**
Art. nr: **MAR41290820**

Antikondensmedel - ReduCondens

Antikondensmedlet ReduCondens gör att ljusstyrkan i växthuset ökar samtidigt som skador motverkas.

ReduCondens ska appliceras på en torr yta tills hela ytan är blötlagd, efter det ska den behandlade ytan få torka ordentligt. ReduCondens är vattenlösligt, har ett neutralt pH-värde och är ofarligt för växter. Dunk på 1 eller 5 liter.



1 L Art. nr: **MAR41290610**

5 L Art. nr: **MAR41290640**

Glasrengöring - GS-4

GS-4 är ett högeffektivt rengöringsmedel som används för att ta bort smuts från in- och utsidan av ditt växthus.

GS-4 avger inga farliga ångor vilket innebär att GS-4 är säkrare för människor, miljön och växterna! Beroende på hur smutsiga glasen är ska GS-4 spädas med rent vatten i proportion mellan 1:10 och 1:20. Efter rengöring bör glasen sköljas med rikliga mängder vatten så att GS-4 inte torkar på glaset. Dunk om 10 liter.



10 liter

Art. nr: **MAR41290330**

Skydd mot tomathänder - PreTom

PreTom fungerar som en osynlig handske med skydd mot tomathänder. Vid applicering bildas en tunn hinna runt händerna.

Pretom är svagt parfymrad, inte farlig för händerna och avlägsnas enkelt med vatten.



250 ml Art. nr: **MAR41291330**

Silikon spruta och silikon

Silikonet Silglaze N är en mångsidig silikonfogmassa med stor rörelseupptagning för byggfogar och glasningsarbeten. Den är luktfri och härdar till höglastiskt silikongummi som ej påverkas av värme, kyla, fukt, luftföroreningar eller UV-ljus.



Silikon patronspruta

Art. nr: **PC940**

Silikon Transparent, 0.31 liter

Art. nr: **EV11441**

Silikon Vitt, 0.31 liter

Art. nr: **EV11431**

Silikon Grå, 0.31 liter

Art. nr: **EV11432**

Kittspruta och kitt

Handspruta 0.55 liter för korv eller löst kitt. Längd 49 cm. Vikt 1.5 kg. Tryck 250 kg



Kittspruta

Art. nr: **PC934**

Sprutkitt 7 kg

Art. nr: **PC107**

Sprutkitt 20 kg

Art. nr: **PC105**

Fler produkter för växthusunderhåll
Besök www.tradgardsteknik.se

Underhåll

Namn	Material	Volym	Färg	Art. nr
Målarfärg	Linoljefärg Rexal för trä	10 liter/burk	Vit	pc103
Antikondensmedel	Sun Clear 1:100	1 liter	Transparent	rovx2356
Rengöringsmedel Apex Horti	Biologiskt nedbrytbart	25 liter	Flytande	rovx2352
Rengöringsmedel Apex Horti	Biologiskt nedbrytbart	5 liter	Flytande	rovx2350
Kuggstångsfett	-	400 gram	Vit	om58

Belysning för butik, produktion och växthus

Växthusarmatur

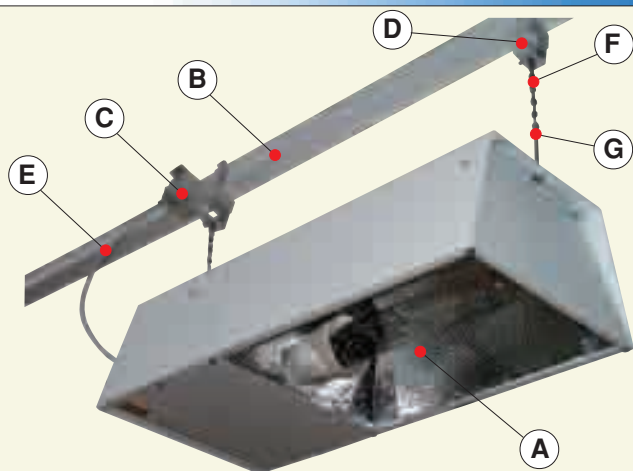

A Växthusarmatur inkl. 400W lampa Art. nr: ID20007

Upphängningssystem för eluttag eller armaturmontage

B Armaturskena Art. nr: ID9114

C Kopplingsstycke för armaturskena Art. nr: ID9140

D Fäste för upphängning av skena Art. nr: ID9160

E Uttag med 80 cm kabel för skena Art. nr: ID9170

F Upphäningslänk 3 mm Art. nr: TR626915

G S-krok Art. nr: TR626903

Plantarmatur

Plantlampa som främjar tillväxten av plantorna. Lampan ger den våglängd inom färgspektrum som växter kräver. Lampan har rätt balans av rött och blått ljus som är nödvändigt för växternas energibehov.



Komplett armatur inklusive lampa

Lumen: 400
Antal per förpackning 6
Art.nr: EGMM151

Plantlampa, E27

Lumen: 400
Diameter: 40 mm
Längd: 154 mm
Antal per förpackning 10
Art.nr: EGW1215P



Högtrycksnatriumlampa

G-Power Agro högtrycksnatriumlampa på 400 W har ett starkt ljus och bra färgåtergivning. Högkvalitativt material gör att lampan har en bättre motståndskraft mot de nedbrytnade natriumångorna. Specialutvecklade material ger en längre livslängd och bättre tändning! Kan användas i samtliga armaturer som överensstämmer med IEC standard.



Effekt	Socket	Ljusflöde	Volt	Art. nr
400 W	E40	48000	100	ID20400
600 W	E40	90000	110	ID20600

Lågenergilampor

Dulux EI Longlife Classic är en glödlampsformad lågenergilampa med en livslängd på upp till 12000 timmar. Passar de flesta armaturer med en E27-lamphållare. Ej avsedd för ljusreglering eller inkoppling till elektroniska brytare. Utomhus ska den användas i slutna men luftade armaturer. Levereras i förpackning om 10 st.

Dulux EI Longlife Classic är en glödlampsformad lågenergilampa med en livslängd på upp till 12000 timmar. Passar de flesta armaturer med en E27-lamphållare. Ej avsedd för ljusreglering eller inkoppling till elektroniska brytare. Utomhus ska den användas i slutna men luftade armaturer. Levereras i förpackning om 10 st.



	Socket	Effekt	ø (mm)	Längd	Art. nr
7 W	E27	35 W	60	111	EL8331084
11 W	E27	50 W	70	147	EL8331086
15 W	E27	80 W	70	150	EL8331088





Metallhalogenlampa

Powerstar HQI metallhalogenlampa har ett mycket kraftfullt och koncentrerat ljus, högt ljusutbyte och väldigt god färgåtergivning. Perfekt för användning i exempelvis butiker, industrierhallar och för växtbelysning.

Lampan är speciellt anpassad för tändsystemet SI och passar därmed i de flesta armaturerna.

Socket E40



Effekt	Ljusflöde	Längd	Diameter	Art. nr
250 W	20.000 lm	225 mm	46 mm	ID24117
420 W	32.000 lm	275 mm	62 mm	ID25072

Tillbehör

Produkt	Art. nr
Glimtändare, lysrör 4-22 W serie	EL7902170
Glimtändare, lysrör 4-65 W singel	EL7902172
Säkerhetständare, lysrör 30-65 W singel	EL7902182
Glimtändare, växthusarmatur	ID2150
Reaktor, växthusarmatur	EG9999901
Lysrör, 36W	ID43745

Helplastarmatur IP67

Armaturstomme av glasfiberarmerad polyester. Kuplås för ljuskupa. Packning av skummad polyuretan mellan stomme och kupa. Kupa av PC. Samtliga elektriska komponenter är monterade på en fäll- och lösttagbar vitlackerad insatsplåt.



Effekt (W)	Socket	Längd (mm)	Bredd (mm)	Höjd (mm)	Art. nr
2x36	G13	1283	168	108	EL7213384
2x58	G13	1583	168	108	EL7213385

Lysrörsränna IP65

Armaturstomme av grå glasfiberarmerad plast. Lysrörs-hållarna är försedda med en gummipackning som tätar mot lysröret. Som tillbehör finns skyddsror och förslutningsringar för extra mekaniskt skydd av lysrören.

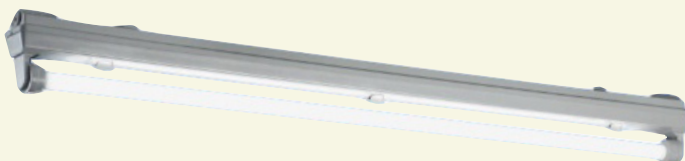

Effekt (W)	Socket	Längd (mm)	Bredd (mm)	Höjd (mm)	Art. nr
1x36	G13	1278	66	126	EL7213041
Aluminiumreflektor					EL7219531

Använd din transport-/containervagn som odlingskammare

Armaturen kan enkelt monteras på hyllornas undersida vilket ger en odlingskammare för sådd och sticklingar.

Lysrörsarmatur med flower ultra grow lysrör.

Se även Ebb- & flod-skivor sid 92



Europahandske 3-fas

Europahandske Hona

Växelströmfrekvens 50-60Hz.
Med stryppnippel som kabeltätning.
Driftspänning: 400 V
Poltal: 4+J
Inf. hål: 16.5 mm
Märkström (A): 16



Europahandske Hane

Växelspänning frekvens 50-60Hz.
Material: Polykarbonat.
Driftspänning: 400 V
Poltal: 3+N+J



Väggfäste

Kapsling av termoplast med kabeltätning bestående av stryppnippel samt gänginsats M20.
Driftspänning: 400 V
Poltal: 4+J
Inf. hål: 18 mm
Märkström (A): 16

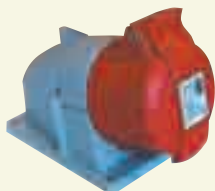

Europahandske Hona, 16 A	Art. nr: EL1940495
Europahandske Hane, 16 A	Art. nr: EL1945836
Europahandske Hane, 125 A	Art. nr: EL1945936
Europahandske Väggfäste, 16 A	Art. nr: EL1960933

Kopplingsdosa

Kopplingsdosa med kabelgenomföringar i mjukmembranstyp, 10st på sidorna och 3 i botten.
Dosan har utdragbara fästörön som gör att dosan kan monteras från utsidan.
Dosan kan även plomberas.



Art. nr: **EL1438410**

Transformatorer

Skyddstransformatorer 24V, primärspänning 230V.

- A - För dinskene
B - För väggmontage

A

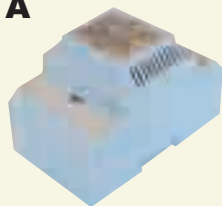

B



	Effekt	BxHxD (mm)	Kapsling	Art. nr
A	20 VA	53 x 110 x 66	IP40	EL5204045
B	48 VA	77 x 123 x 70	IP44	EL5204210

Termostater

A



B



C



A - Mekanisk Termostat	Art. nr: TER1218
B - Elektronisk Termostat	Art. nr: TER12182
C - Elektronisk Hygrostat	Art. nr: TER12184

Komponenter

A



B



C



D



E

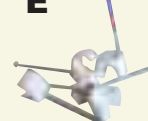

F



G



H



L

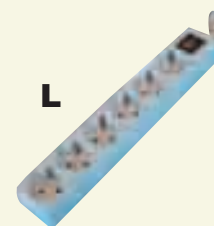

Produkt	Art. nr
A - Stickpropp	EL1921520
B - Skarvuttag	EL1923193
C - Vägguttag 1-vägs	EL1833281
D - Klammer, enkel, 8-22 mm	EL1504596
D - Klammer, dubbel, 2x9 - 5x16 mm	EL1504638
E - Spikkklammer	EL1500196
F - Skarvklämma	EL144042
G - Strömställare	EL1844506
H - Buntband 150 mm	EL1516064
H - Buntband 200 mm	EL1516068
H - Buntband 300 mm	EL1516081
L - Grenuttag	EL1926023

Jordfelsbrytare

Märkspänning: 4-pol 415V
 Märkbrytförmåga: 10kA vid max 100A gl-säk
 Märkutlösningstid: <40ms
 Temp. område: -25 °C till +50 °C
 Anslutbar Area: 25 mm²
 Kapslingsklass: IP20
 Poltal: 4
 Märkström: 40A
 Felström: 30 mA



Art. nr: **EL2160126**

Automatsäkring

Märkspänning: 240/415Vvs-60Vls
 Min. driftspänning: 12Vvs/lvs
 Märkbrytförmåga: 6kA I_{on} enl IEC898
 Selektivitetsklass: 3
 Omgivningstemp.: -25°C till +55°C
 Ansl. bar ledare: Max 25 mm²
 Kapslingsklass: IP20



Modell	Antal M	Märkström	Art. nr
S261-C6	1	6 A	EL2100212
S261-C10	1	10 A	EL2100216
S261-C16	1	16 A	EL2100220

Universaldimmer

Dimmer för montage i norm-kapsling. Manövreras med tryckknappar utifrån anläggningen. Klarar glödljus och konventionella trafos.



Möjlighet att ställas i tre lägen:

- Universaldimmer
- Dimmer
- Slavfunktion.

Glöd/Halogen:	60-1000W
Lysrör 58W:	Max 10 st
Lysrör 36W:	Max 15 st
Lysrör 2x18W:	Max 15 st
Lågvolt/Halogen:	60-1000VA

Art. nr: **EL1902392**

Arbetsströmbrytare

Poltal: 3
 Max kW/A 400V AC23: 75,5/16
 Kabelinföring uppåt/nedåt: 2xM20
 Bredd x Höjd x Djup: 98 x 112 x 55



Art. nr: **EL3145200**

EKLK Installationskabel

Används vid fast förläggning inom- och utomhus, i rör, kanal eller upphängd i bärlina. Isolering och fyllnad av blyfri PVC.

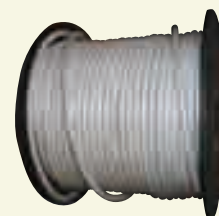

Ledarantal & area mm ²	Yttre mm	Vikt per 100 m	Art. nr
3G1,5	9,8	15,4	EL0423001
4G1,5	10,8	19,2	EL0423021
5G1,5	11,8	22,9	EL0423041

Plastad najtråd

Färg	Inre mm	Yttre mm	Antal m/ring	Vikt per 100m	Art. nr
Vit	1,25	2,2	100	1,4 kg	EL0630825
Svart	1,25	2,2	100	1,4 kg	EL0630826

Spänningsprovare

Spänningsprovare för både lik- och växelspanning. Lysdioder indikerar 12, 24, 50, 120, 220 och 380V. Utrustad med inbyggd högspänningssäkring.



Art. nr: **EL4201252**

**Vi har alla slags mätinstrument för elinstallationer.
 Kontakta oss för mer information.**

Larmsystem temp & rörelse

Programmerbar larmsändare lämplig för överföring av mätvärden direkt till en GSM-telefon eller minicall mottagare. Den kan även anslutas till en larmcentral eller fjärrstyras för åtgärd på distans samt programmeras för automatiska åtgärder. Larmsystemet stödjer bl.a. följande protokoll: Hem eller mobiltelefon via inbyggt talbibliotek, GSM-SMS, Minicall, P100, SOS-Access m.m.



Kontakta vår styr- och regleravdelning för mer information.

Art. nr: **ELMC10-LS8L**

Multirelä & relä

Multirelä med ett stort antal funktioner, exempelvis tillslags- och frånslagsfördröjning.



Relä



Multirelä



Tidsrelä

Manöverspänning: 230V AC / 24V AC / 24V DC

Tidrelä, multifunktion	Art. nr: EL4033001
Tidrelä, tillslagsfördröjt	Art. nr: EL4033006
Tidrelä, frånslagsfördröjt	Art. nr: EL4033011

Larmsensor, temperatur

Digital temperaturgivare med larmutgång. Tydlig tresiffrors display. Enkelt att ställa in gränsvärdena för max och min-temperatur.

Temperaturavkänning internt eller via extern avkännare.



Storlek (BxHxD)	105x65x20 mm
Matarspänning:	8,5 V DC
Strömförbrukning:	5 mA
Arbetstemperatur:	0-60° C
Mätområde lokalt:	0-60° C
Mätområde externt:	-40-60° C
Mätnoggrannhet:	+/- 1,1° C
Max avstånd sensor och avkännare:	30 m

Art. nr: **ELMC16-T100**



Snabba leveranser direkt från lager

Kopplingsur

Tidvisande kopplingsur med synkron motordrift med veckotidskiva. Visarna underlättar exakt normaltidsinställning. Kortaste kopplingstid: 2 timmar. Märkspänning: 230V AC Gångreserv: Nej



Art. nr: **EL1911075**

Rörelsedetektor

Rörelsedetektor med inbyggt ljus och tidrelä.

Märkspänning: 230V AC
Märkeffekt: 500W / Glödljus
Räckvidd: 12x7m
Inställningsområde: 2-2000LUX
Tidsfördröjning: 10s - 15min
Temperaturområde: -25 till +55°C
Skyddsklass: IP44



Art. nr: **EL1903257**

Infocall

Driftövervakning och manövrering via mobiltelefon. Styr och övervakar pumpenheter av alla slag. Omedelbara meddelande vid driftstörningar. Kontakta oss för mer information.



Installation & driftsättning med eget team

Väv

Skugg - Energi - Mörkläggning

Energibesparing!
Skuggning!
Mörkläggnings!
Flamsäkert!



- Inomhusväv
- Utomhusväv
- Insektsnät
- Vindnät

- Vid nyinstallationer, underhåll och reparationer av rull, glid och hängsystem finns Trädgårdsteknik tillhanda med den senaste tekniken. Stor erfarenhet och ett rutinerat serviceteam tillsammans med högkvalitativa produkter gör oss till en optimal leverantör av vävsystem.

 svensson

Olika utförande väv



ILS Hortiroll
Skugg och energibesparing.
Rullväv långsidor och gavlar.



ILS Revolux
Skugg och energibesparing.
Rullväv i tak.



ILS
Skugg och energibesparing.
Takbeklädnad fribärande.



LS Econet
Insektsnät. Inklädnad av
takventilation och luckor.



OLS
Skugg och energibesparing.
Utanpåliggande rullväv.



QLS Abri
Skyddar produktions & försäljnings-
ytan mot nederbörd, frost och
uttorkning. Häng.



SLS 10 Ultra Plus
Energibesparing. Häng eller glid.



XLS F
Skugg och energibesparing.
Avkyllning sommartid och energi-
besparing vintertid. Häng eller glid.



XLS Obscura
Energibesparing och avskärm-
ning för assimilationsljus. Häng
eller glid.

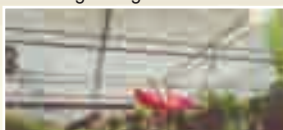

XLS
Skugg och energibesparing.
Häng eller glid.



Mononet
Vindnät. 50 eller 70% vind-
brytning. 2, 3, 4 m bredder.



Scandi® Skugghall
Skyddar produktions & försäljnings-
ytan. Häng, glid eller rull.

Täckväv Agrocover

Agrocover som klarar djurinvasioner och stormar är en hållbar och omtyckt väv som ökar tillväxten och som nu använts i över 10 år av yrkesodlare. UV-stabiliserad med infrareflekter ger högre och jämnare temperatur vilket ger bättre ekonomi. Passar bra till potatisodling, bärodling, grönsaksodling, perenner och uteplanteringar etc. Skyddar effektivt mot kyla, slagregn, uttorkning och skadedjur.



Storlek	Beräknad vikt	Art. nr
6 x 200	40 g/m ²	ROVX100
8 x 200	40 g/m ²	ROVX101
12 x 100	40 g/m ²	ROVX102
16 x 100	40 g/m ²	ROVX103

Täckväv Hanovlies

Ökar tillväxten och används i början av säsongen för att påskynda växtligheten och säkra skörden. Bra ljusgenomsläpp. Passar bra till potatisodling, bärodling, grönsaksodling och uteplanteringar etc. Ger ett effektivt skydd mot slagregn, kyla, uttorkning, fåglar och vilt.

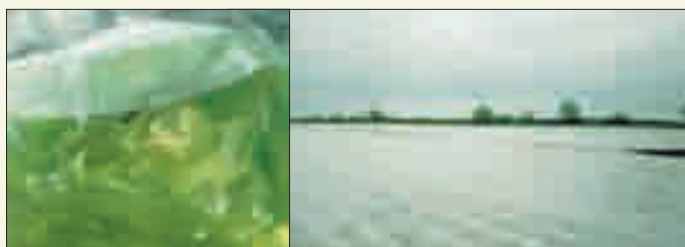

Storlek	Vikt	Art. nr
1,65 x 100	17 g/m ²	HAN5500179
2,10 x 100	17 g/m ²	HAN5500175
12,75 x 250	17 g/m ²	HAN550017
12,75 x 250	22 g/m ²	HAN550022
12,75 x 250	30 g/m ²	HAN550030
16,00 x 250	17 g/m ²	HAN5500177

Vindnät Mononet

Vindnätet ger ett utmärkt skydd för bl.a. vind, frost, uttorkning och insyn. Finns i bredder 2, 3 eller 4 meter och kan fås i valfria längder.



Se sid 34

Markmatta MyPecks

Ger ett effektivt hinder mot ogräs samtidigt som det ger ett bra underlag för utsättning och odling. Markmattan kväver ogräset och dränerar bort överlödigt vatten.



Storlek (meter)	Vikt	Art. nr
1,05 x 100	105 g/m ²	ROVX1049
1,65 x 100	105 g/m ²	ROVX105
2,10 x 100	105 g/m ²	ROVX106
3,30 x 100	105 g/m ²	ROVX108
4,20 x 100	105 g/m ²	ROVX109
5,25 x 100	105 g/m ²	ROVX110

Markmatta MyPecks, Vit

Vit markmatta som effektivt reflekterar ljuset vilket ger ett bra underlag för t.ex. odling av krukväxter- och jordgubbar. I övrigt samma som ovan.

Storlek (meter)	Vikt	Art. nr
3,30 x 100	105 g/m ²	ROVX111
4,20 x 100	105 g/m ²	ROVX1114

Vävininstallationer

för skugga, energibesparing och mörkläggnings

Installation med eget team

Vid nyinstallationer, underhåll och reparationer av rull, glid och hängsystem finns Trädgårds- teknik tillhanda med den kompetens som krävs. Stor erfarenhet och ett rutinerat serviceteam

tillsammans med högkvalitativa produkter gör oss till en optimal leverantör av vävsystem.



Eget serviceteam

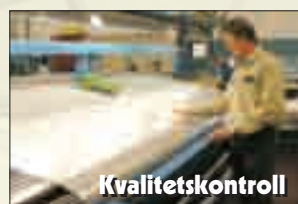

Kvalitetskontroll

Kvalitetssäker produktion

Vävsystemen är tillverkade med den senaste tekniken för att möta dagens höga krav på kvalitet. Tillverkning och hantering sker med minutös kontroll hela vägen från råmaterial till slutprodukt. Vävsystemen kan också skräddarsys efter önskemål från kunden.

Det naturliga valet vid vävinstrallation!

Fastsättningspik

Förankringsspik för en enkel och säker förankring av täckväv eller markmatta.



Modell

Spik för markmatta, 24 cm, 170 st/kart.

Art. nr

ROVX1170

Påsar för vävförankring

Tillverkade i 280 micron polyetylen och UV-stabiliserade med bra hållbarhet. Storlek 235x1290 mm. 200 st/kartong.



Art. nr ROVX165

Vävsjärare

Oumbärlig vid försäljning av vävar och markmattor på metervara. Enkel att använda. Lämnar rena snitt utan att väven fransar sig.



Vävsjärare, 220 V, 60 W

Art. nr: SCHU305

Odlingskant

Vågformad hårdplast för inramning av gräsmattor, rabatter och odlingar mm. Längd: 9 meter
Höjd: 15 cm

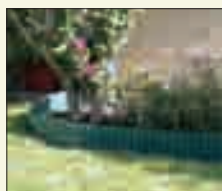

Art. nr FG115090

Dammduk & skyddsfleec

Dammduk i PVC och vit skyddande fleeceduk för dammduken. Skydds-fleecen levereras i bredd 2.20 m och har en vikt på 300g/m². Både dammduken och skydds-fleecen kan fås i valfria längder.

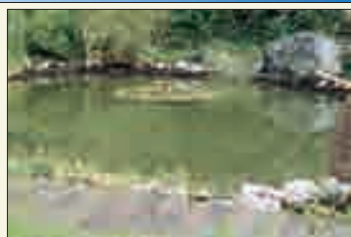

Bredd (meter)	Tjocklek	Art. nr
6,00	0,5 mm	ROVX2590-6
8,00	0,5 mm	ROVX2590-8
10,00	0,5 mm	ROVX2590-10
6,00	0,8 mm	ROVX2591-6
8,00	0,8 mm	ROVX2591-8
8,00	1,5 mm	ROVX2593
8,00	2,0 mm	ROVX2594
Skyddsfleec 300g/m ²		PPL720300



Perennkrukor

Krukorna fungerar bra i utomhusproduktion. Svart.



Art.nr	Diameter	Höjd	Antal/kartong	Antal/pall
KP07070	7x7cm	80mm	2.072st	-
KP07090	9x9cm	100mm	1.200st	15.840st
KP07110	11x11cm	120mm	-	9.500st

Plantskolebrätten DS

Används med fördel i utomhus produktionen. Ger plantan ett stabilt stöd som hindrar plantorna från att välta. För plantskolor och gardencenter.



Art.nr	Håldiam.	Antal hål	Volym	Diameter	Ant/pall
KD4011	13cm	32st	1l	125x66cm	90st
KD4012	14cm	32st	1,3l	125x66cm	90st
KD4016	15cm	32st	1,5l	130x67cm	90st

Containerkrukor

Krukorna fungerar bra i utomhusproduktion. Svarta eller Terracotta.



Art.nr Svart	Art.nr Terracotta	Ø x Höjd
KD2011	KD2012	120x97 mm (0,71 l)
KD2013	KD2014	130x110 mm (0,98 l)
KD2015	KD2016	140x124 mm (1,3 l)
KD2023	KD2024	150x130 mm (1,5 l)

Plantskolepinnar

Plantskolepinnar i bambu.

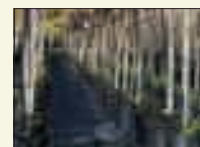

	Längd	Ø	Art. nr
Plantskolepinnar i bambu	120 cm	10x12	CH120
Plantskolepinnar i bambu	150 cm	10x14	CH150
Plantskolepinnar i bambu	210 cm	15x17	CH210
Plantskolepinnar i bambu	250 cm	20x20	CH250

Brättfyllare

Brättfyllare för runda eller fyrkantiga krukor. Justerbar i bredd och höjd. Volymkontrollerad och variabel hastighet som enkelt kan kompletteras med såmaskin i linje eller separat enhet. Trädgårdsteknik har mångårig erfarenhet av rationeringsystem inom trädgårdsmästerisidan.

Med hjälp av vår konstruktionsavdelning bygger vi även kundanpassade system. Vi har hela tiden något nytt i vår teknikserie **TRG-System** där ett stort antal maskiner ingår. Brättfyllaren kan enkelt anslutas till vår senaste planteringsrobot.

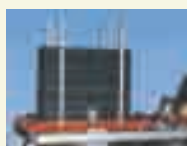

Låd eller brättmagasin



Justerbara krukmagasin för fyrkant / runda krukor



Kruksättare som drivs av tryckluft.

Brätt och krukmagasin för runda eller fyrkant.

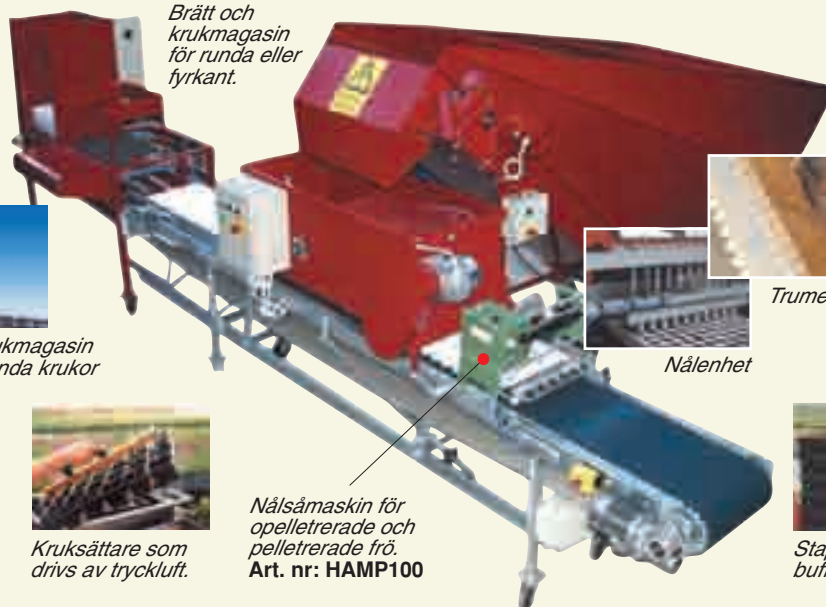

Borrenhet

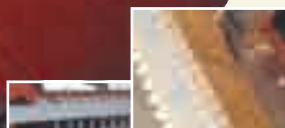

Trumenhet



Nålenhet

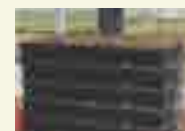

Staplare med buffertbana

Fyllningsbrätten

Utplanteringsbrättarna är specialtillverkade till våra utplanteringskrukor och kan med fördel användas både som produktionsbrätte, emballagebrätte och transportbrätten.

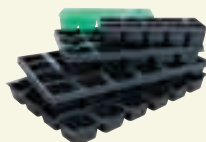

Diameter	Antal pall	Antal hål	Art. nr:
75 mm	720 st	24	TR2477
75 mm	720 st	28	TR2877
80 mm	70 st	24	TR2248

Utplanteringskrukor

För plantproduktion av utplanteringsväxter och småplantor. Krukorna kan fås i olika färger: grå, lila, vit, blå, rosa och grön.



Diameter	Antal kartong	Art. nr:
60 mm	7000 st	TR060
70 mm	5400 st	TR070
72 mm	4750 st	TR073
75 mm	4200 st	TR075
80 mm	3700 st	TR080
100 mm	2240 st	TR100
Box 10x15 mm	1560 st	TR115

Fyllning- och systembrätten

Stabilt brätte som passar till krukiläggare och brättfyllare. Passar både till vacuumkrukan och den formsprutade krukan. Storlek: 315 x 525 mm



Diameter	Antal pall	Höjd	Ant. hål	Art. nr:
80 mm	1000 st	67 mm	21	KE25008
90 mm	1000 st	72 mm	18	KE25009
100 mm	1000 st	77 mm	15	KE25010
120 mm	1000 st	100 mm	8	KE25012

Systembrätten KB-LIGHT

Prisvärt kombinerat system- och emballagebrätte som passar till DS krukor. Brättet kan med fördel användas både till brättfyllare och emballage. Storlek: 315 x 535 mm



Diameter	Antal pall	Höjd	Ant. hål	Art. nr:
90 mm	1190 st	72 mm	18	KB64618
105 mm	1190 st	80 mm	15	KB64608
120 mm	1190 st	90 mm	8	KB64615

Krukmaskiner

Krukmaskin Javo Combi

Driftsäker och högteknologisk krukmaskin med justerbar krukcapacitet upp till 2800 krukor per timme.



- Justerbart krukmagasin för 8-18 cm krukor, termo eller vacuum
- Utmatararm
- 3 meter utmatarband i rostfritt stål
- Variabel hastighet på utmatarbandet
- Försedd med 4 kraftiga hjul
- Justerbar krukkrans i höjddled
- Centerjustering enkelt från 8-18 cm krukor
- Justering av krukstorlek utförs enkelt
- Krukcapacitet justerbar upp till 2.800 st / timme
- Torvficka på 1 m³

Vi utför service och reparationer och har ett fullriggigt sortiment av reservdelar!

Thermoformade krukor 5°



Art. nr Svart	Art. nr Terracotta	Ø x Höjd
KD1013	-	85x62 mm
KD1023	KD1024	90x72 mm
KD1025	KD1026	90x90 mm
KD1041	KD1042	105x78 mm
KD1043	KD1044	105x90 mm
KD1063	KD1064	120x88 mm
KD1073	KD1074	130x96 mm
KD1076	KD1077	130x110 mm
KD1083	-	140x89 mm

Krukmaskin Javo Plus

Krukmaskinen som slår alla produktionsrekord med en justerbar krukcapacitet upp till 4500 krukor per timme. Kan enkelt anslutas till vår senaste planteringsrobot.



- Justerbart krukmagasin för 9-23 cm krukor, termo eller vacuum
- Utmatararm och 3 m utmatarband i rostfritt stål
- Försedd med 4 kraftiga hjul
- Justerbar krukkrans i höjddled
- Centerjustering från 8-23 cm krukor
- Justering av krukstorlek utförs enkelt med hjälp av en medföljande vev
- Krukcapacitet justerbar upp till 4.500 st / timme
- Torvficka på 1 m³
- Elektronisk torvdosering
- Tvärgående elevator som ger en längre livslängd

Krukmaskinen kan utrustas med extra tillbehör

Pusterluft för säkrare nedsläpp, pneumatiskt krukmagasin som ger bättre möjlighet att justera nedsläppet av krukorna, pneumatisk utmatararm för mjukare utmatning, justerbar hastighet av utmatarbandet, krukpåfyllningsband 2 m med sidostöd och stativ, frekvensstyrning av krukpåfyllningsband som ger mjuk start, ändmikrobrytare på utmatarbandet och uppgradering till +300 krukor / timme

Thermoformade krukor 8°



Art. nr Svart	Art. nr Terracotta	Ø x Höjd
KD1011	KD1012	85x62 mm
KD1021	KD1022	90x67 mm
KD1031	KD1032	100x90 mm
KD1051	KD1052	110x88 mm
KD1061	KD1062	120x88 mm
KD1065	KD1071	120x100 mm

Såmaskiner

Sitec såmaskin

Helautomatisk såmaskin med pneumatisk och elektronisk drivning. Maskinen klarar de flesta fröer och brätten upp till 400x600mm. Kapacitet upp till 1400 brätten per timme. Kan utrustas med nål eller trumsåenhet, täckare, vattentunnel och staplare.

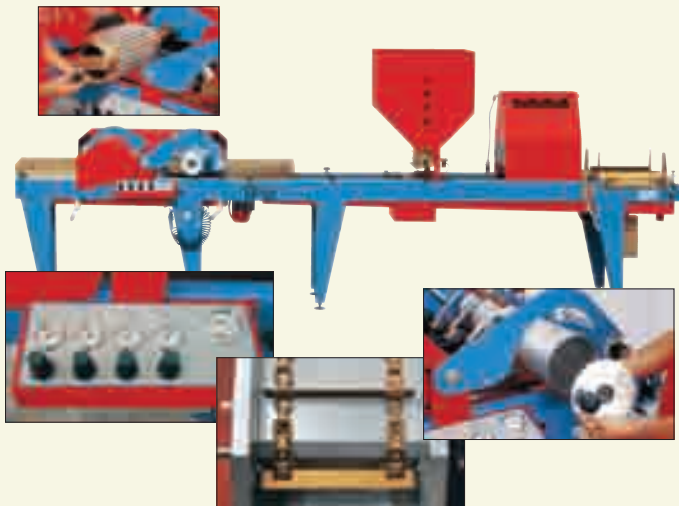

Såmaskin pro-seeder

Ett måste för entusiastiska hobbyodlaren! Pro-seedern erbjuder ett effektivt sätt att med stor precision så även de minsta fröerna. Du sparar tid då du slipper gallring och sparar dyrbara fröer eftersom pro-seedern endast sår ett frö åt gången. Inkl. 3 olika sånålar.



Art. nr: HAMHDP100

Hamilton nålsåmaskin

Halvautomatisk 18-rads nålsåmaskin inkl. 0,3mm självrensande såramp med halvautomatisk matningsenhet. Brättet förs in manuellt och matar sedan ut rad för rad efter hand som den sår. Maskinen är anpassningsbar för flera typer av odlingsbrätten. Såmaskinen är lätt att flytta, monterad på en matarplatta.



Hamilton handsåmaskin

Hand-halvautomat såmaskin, med utbytbara sårampor för de flesta fröstorlekar och brätten. Försedd med mekanisk frammatarmekanism.

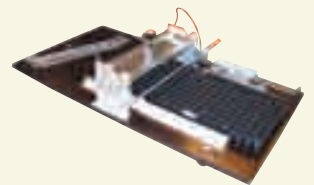

Art. nr: HAMP100

Handsåmaskin

Handsåmaskinen sätter frö direkt i pluggbrättet. Fröskålen har utbytbara fröplattor för runda och pelletterade frö.



Antal hål: 72-288
Storlek: 280 x 540 mm

Art. nr: HAMHS100

QP-brätten för plantproducenter

Art. nr	Antal plugg	Storlek på plugg	Art. nr	Antal plugg	Storlek på plugg	Art. nr	Antal plugg	Storlek på plugg
QP D 576	576	13x13x30 mm	QP D 104/3 P	104	33x33x30 mm	QP D 28/6,5 R	28	Ø 60x50 mm
QP D 299 W	299	20x20x37 mm	QP D 84/5 R	84	Ø 35x50 mm	QP D 24/7,5 R	24	Ø 72x75 mm
QP D 240/3,7	240	22x22x37 mm	QP D 84/6 R	84	Ø 35x60 mm	QP D 24/10 R	24	Ø 72x100 mm
QP D 240/6	240	22x22x60 mm	QP D 77*	77	38x40x48 mm	QP D 15/9 R	15	Ø 95x90 mm
QP D 209 R	160	Ø 23x42 mm	QP D 60/3,5 R	60	Ø 47x35 mm	QP D 15/8 R	15	Ø 95x80 mm
QP D 160/3,7	160	Ø 27x37 mm	QP D 60/5,5 R	60	Ø 47x55 mm	QP D-L 286	286	22x21x33 mm
QP D 160/5,5 R	160	Ø 27x55 mm	QP D 40 RW	40	Ø 60x60 mm	QP D-L 112	112	34x34x55 mm
QP D 144/4,5 R	144	Ø 30x45 mm	QP D 40/5 RW	40	Ø 57x50 mm	QP D-L 84 R	84	Ø 40x36 mm
QP D 144/6 R	144	Ø 30x60 mm	QP D 40/4,5R	40	Ø 45x45 mm	QP D-L 66	66	44x44x55 mm
QP D 144 RW	144	Ø 30x45 mm	QP D 40/4 P	40	47x47x40 mm	QP D-L 48 R	48	Ø 53x45 mm
QP D 104 VW	104	33x33x45 mm	QP D 35/3,5R	35	Ø 66x35 mm	QP D-L 18	18	85x85x100 mm
QP D 104/5 R	104	Ø 35x50 mm	QP D 35/7 R	35	Ø 66x70 mm	QP D-L 18/8R	18	75x80 mm
QP D 104/6 R	104	Ø 35x60 mm	QP D 28/4 R	28	Ø 60x40 mm	QP D-L 18/10R	18	Ø 75x100 mm
QP D 104 R*	104	Ø 30x45 mm	QP D 28/5 R	28	Ø 60x50 mm			

Fler brätten finner du på vår hemsida www.tradgardsteknik.se



En nöjd Bo Rappne visar stolt upp sitt resultat!

På Trädgårdsteknik har vi det som krävs vid emballering. Från stora inplastningsmaskiner till manuella handsvepar och tillhörande emballage.

Öka din försäljning och gör av med ditt gamla emballage! Våra svepmaskiner är ett utmärkt val för att bli av med ditt gamla emballage, samtidigt som du ökar din exponering.

Har du gammalt emballage som du vill av med och vill öka din försäljning? Tveka inte, hör av dig till oss!



A



B



Inplastningsmaskin

Professionella inplastningsmaskiner för bl.a. containervagnar. Ger ett effektivt skydd mot transportskador, kyla, uttorkning och frost.

Modell A. Helautomatisk. Startar mjukt och sköter automatiskt hela emballeringsprocessen. Levereras med hjulblockering för containervagnar och ramp för enkel av- och pålastning.

Modell B. Halvautomatisk. Ställbar stigning för önskad täckning. Med patenterad rullmekanism

Modell A Art. nr: **ORL1605000**
Modell B Art. nr: **HI1007-1000**
Förlängare till B Art. nr: **HI1007-2000**

Etikettmaskin

Etikettmaskin för tryck på krukor! Gör dina krukor mer personliga med vår automatiska etikettmaskin. Maskinen matas med färdigtryckta etiketrullar, exempelvis företagets logotype. Innan etiketten fästs på krukans går den genom en laserskrivare så att man enkelt kan förse etiketten med valfri text. På så vis behöver man bara en grundetikett som sedan anpassas efter önskemål med text efter behov. Maskinen kan enkelt byggas ut med ett transportband och det går utmärkt att använda maskinen som en modul i en systemlösning.

Etikettmaskin Art. nr: **UB901**

Svepmaskin

Svepmaskinen som ökar er försäljning! Utmärkt svepmaskin med variabel eller fast hastighet för emballering av lådor och brätten. Det idealiska användandet för att bli av med ert gamla emballage och paketera plantor eller produkter åt era kunder. Svepmaskinen ansluts till 380 volt, kan som tillval fås i 120 volts utförande. Klarar pappershöjder från 18 till 40 cm och är försedd med fjäderbelastade brätt- och lådhållare.

Längd: 100 cm Bredd: 90 cm
 Höjd (bord): 75 cm

Fast hastighet Art. nr: **TRG1060**
Variabel hastighet Art. nr: **TRG1061**

Emballagelådor i wellpapp

Stabila emballagelådor som är specialtillverkade i våtstyv kvalitet och limmade med vattenfast lim. 1300 st/pall.



Art. nr	Storlek (cm)	Antal hål	Art. nr	Höjd (mm)
Hålbricka			Emballage låda	
EMH912	9	12	EM75	75
EMH108	10,5	8	TRG10644	150
EMH1010	10,5	10	TRG10642	230
EMH1110	11 - 12	10	TRG10640	310
EMH1112	11 - 12	12	TRG10638	380
EMH128	12 - 13	8	TRG10636	480

Emballagebrätte

Emballagebrätte, passande för transportvagnshyllor. I storlekar 6-16 cm krukor. Se vår hemsida för mer information: www.tradgardsteknik.se

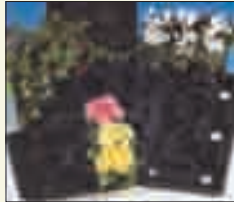

Bordssvets

Manuell impulssvets för påsförslutning. Med knivavskärning i överbacken. Steglöst ställbar svetsstyrka. Tre modeller med 200, 300 eller 400 mm svetslängd.



Bordssvets, 200 mm	Art. nr: OMQS200HC
Bordssvets, 300 mm	Art. nr: OMQS300HC
Bordssvets, 400 mm	Art. nr: OMQS400HC

Krymptunnel, TRG System

Krymptunnel för inplastning.
Modell A. Bandbredd 550 mm, Variabel hastighet. 0-10 m/min. 12 kW. 1500x850x1400 mm
Modell B. Bandbredd 200 mm, Variabel hastighet. 0-6 m/min. 2 kW. 750x440x410mm

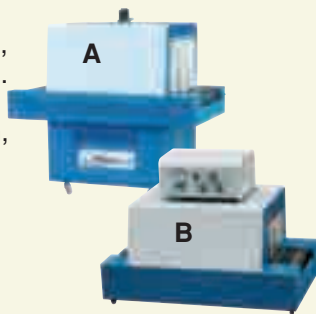

Krympfilmsspåsar PE.
 Storlek: 100 x 450 mm
 Andra storlekar på förfrågan.

Krymptunnel (A)	Art. nr: TRGCH550
Krymptunnel, mini (B)	Art. nr: TRGCH550
Krympfilmsspåsar, 100x450 mm	Art. nr: OM100450

Arkinplastare

Bordsvariant för enkel inplastning. Finns för A4 eller A3. Upptar lite utrymme och kan enkelt förflyttas.



Arkinplastare A4	Art. nr: OR22504000
Arkinplastare A3	Art. nr: OR22505000
A4 papper 80g/m ²	Art. nr: OR22000004
A3 papper 80g/m ²	Art. nr: OR22000003

Handsvep

Behändig handsvep för manuell emballering. Upptar lite utrymme och tas enkelt med dit emballering krävs. Enkelt byte av folierullar.



Längd: 20.5 cm
 Bredd: 14 cm
 Höjd: 64 cm

Art nr. TRG1058

Inplastning

Arkinplastaren är en bordsvariant för enkel inplastning. Finns för A4 eller A3. Foliestativet gör den manuella emballeringen enklare.



Foliestativ Art. nr: OR36136075

Plastfolierullar

Smidig emballering med bra luftningsegenskaper. Finns i många olika utföranden.

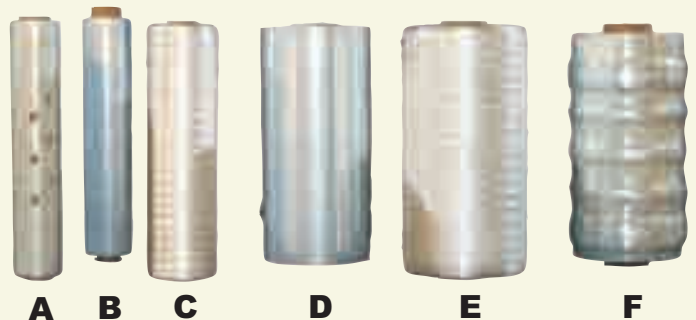

Modell	Art.nr
A Hålfolie (H 50 cm)	OR38075090
B Sträckfilm för handsvep (H 50 cm)	FP960
C Nätväv (H 50 cm)	OR38081210
D Sträckfilm (50 cm)	OR38076515
E Nätemballering (H 50 cm)	OR38085015
F Hålfolie (50 cm)	OR38076590

Krukor



Krukor - Leader

Stilren och robust kruka som finns att få i terracotta. Levereras i 9 storlekar från $\varnothing 220$ - $\varnothing 700$ mm.

\varnothing x H (mm)	Volym (liter)	Antal per		Art. nr
		Kartong	Pall	
180 x 160	2,2	180 st	1250 st	KE346180
220 x 180	3,7	100 st	1060 st	KE346220
250 x 200	6	80 st	670 st	KE346250
300 x 230	10	40 st	430 st	KE346300
350 x 255	15	30 st	210 st	KE346350
400 x 295	23	25 st	160 st	KE346400
450 x 330	32	20 st	330 st	KE346450
500 x 370	44	10 st	250 st	KE346500
600 x 450	80	10 st	160 st	KE346600
700 x 490	115	5 st	100 st	KE346700

Krukor - Garden

Rymlig och stabil kruka. Optimerad för utomhusbruk. Finns att få i 8 olika storlekar mellan $\varnothing 200$ och $\varnothing 500$ mm. Levereras i terracotta.

\varnothing x H (mm)	Volym (liter)	Antal per		Art. nr
		Kartong	Pall	
200 x 165	3,7	100 st	840 st	KE348220
260 x 190	5,5	80 st	450 st	KE348260
300 x 225	9,5	40 st	280 st	KE348300
350 x 265	15	30 st	155 st	KE348350
400 x 300	22,5	25 st	114 st	KE348400
450 x 340	32	20 st	270 st	KE348450
500 x 375	44	10 st	180 st	KE348500



KE331300



KE332330



Krukor - Decor a Muro

Dekorative krukor för upphängning på antingen plana väggar eller hörnor. Passar bra både för inom- och utomhusbruk. Finns att få i terracotta.

Namn	LxBxH (mm)	Antal / Kartong	Art. nr
Decor a muro	300x170x190	130 st	KE331300
Decor angolo	400x200x200	130 st	KE331400
Decor angolo	330x230x190	130 st	KE332330

Droppebevättning till
krukproduktion, se sid 84



Krukor - Rustica Maxi

Fina och praktiska krukor som breddar för stora komponeringsmöjligheter. Finns att få i terracotta.

L x B x H (mm)	Antal/kart.	Antal / Pall	Art. nr
Rustica Maxi			
450x250x250	20 st	400 st	KE223450
550x300x240	20 st	200 st	KE223550
650x320x280	10 st	120 st	KE223650
850x380x350	10 st	10 st	KE223850
1050x450x400	10 st	90 st	KE2231050

Rustica Quadro			
380x380x350	5 st	90 st	KE226380
450x450x400	4 st	-	KE226450

Rustica Angolo			
380x380x350	-	90 st	KE228380
450x450x400	4 st	-	KE228450

Längd x Bredd (mm)	Antal/kart.	Art. nr
Fat för Rustica Maxi		
450 x 250	20 st	KE224450
550 x 300	20 st	KE224550
650 x 320	10 st	KE224650
850 x 380	10 st	KE224850
1050 x 450	10 st	KE221050

Fat för Rustica Quadro		
380 x 380	5 st	KE227380
450 x 450	4 st	KE227450

Fat för Rustica Angolo		
380 x 380	5 st	KE229380
450 x 450	4 st	KE229450

Sottovaso Leader

Fat i 20 olika storlekar, används till exempelvis Leader och Garden. Storlekarna varierar mellan en diameter på 80 till 700 mm.

Samtliga storlekar finns att få i terracotta.

L x B x H (mm)	Antal / Kartong	Art. nr
160 x 30	100 st	KE206160
180 x 32	100 st	KE206180
200 x 35	100 st	KE206200
220 x 40	100 st	KE206220
240 x 42	100 st	KE206240
260 x 45	100 st	KE206260
280 x 50	100 st	KE206280
300 x 52	50 st	KE206300
330 x 53	50 st	KE206330
350 x 55	50 st	KE206350
380 x 58	50 st	KE206380
400 x 60	50 st	KE206400
450 x 65	25 st	KE206450
500 x 65	25 st	KE206500
600 x 65	25 st	KE206600
700 x 65	10 st	KE206700



Fler krukor finner du på vår hemsida www.tradgardsteknik.se



Krukor - Taki

Utmärkt kruka för bordsbruk i ögonfallande design. Finns att få i vit eller terracotta. Levereras komplett med fat och finns i 3 storlekar.

ø x H (mm)	Volym (liter)	Antal / Kartong	Art. nr
180 x 70	1.0	70 st	KE286180
220 x 80	2.0	60 st	KE286220
270 x 85	3.0	30 st	KE286270



Krukor - Futura

Rymlig och rektangulär kruka som levereras komplett med fat. Finns att få i vitt, grön eller mörkbrun.

L x H x B (mm)	Antal per		Art. nr
	Kartong	Pall	
520 x 200 x 180	20	360	KE222520
620 x 200 x 180	20	300	KE222620



Krukor - Balconetta

Denna stiliga kruka finns att få i vitt, grön eller mörkbrun. Levereras utan fat.

L x H x B (mm)	Antal per		Art. nr
	Kartong	Pall	
500 x 170 x 140	20	700	KE220500
600 x 170 x 140	20	600	KE220600
800 x 170 x 140	20	-	KE220800



Krukor - Fioriera

En rymlig kruka utrustad med hjul och vattenreservoar. Finns att få i vitt eller svart.

ø mm	Höjd (mm)	Art. nr
310	250 (3 hjul)	KE210310
400	340 (4 hjul)	KE275400



Krukor - Europa

En väldigt rymlig kruka som finns i vitt eller svart. Utrustad med instrument för läsning av vattennivå.

L x B x H (mm)	Antal / Kartong	Art. nr
400 x 400 x 400	4	KE440400
500 x 500 x 500	2	KE440500

Beställ vår krukfolder

Är du intresserad av fler krukor kan du begära vår stora krukfolder. Beställ ditt exemplar på www.tradgardsteknik.se eller ring 0431-222 90



Krukor - Vivaio

Ett utbud på 16 olika storlekar och en volym mellan 6,5 till 1000 liter gör Vivaio till en kruka som passar de flesta. Finns enbart att få i svart.



ø x H (mm)	Volym (liter)	Antal per		Art. nr
		Kartong	Pall	
220 x 210	6,5	50	540	KE231220
240 x 200	7,0	50	370	KE231240
240 x 240	8,5	50	300	KE231241
280 x 230	12	50	230	KE231280
280 x 280	14	50	210	KE231281
320 x 260	17	50	550	KE231320
320 x 320	21	50	500	KE231321
360 x 280	23	50	450	KE231360
420 x 310	38	50	240	KE231420
500 x 350	50	50	175	KE231500
600 x 480	90	25	-	KE231600
700 x 510	120	25	-	KE231700
800 x 510	160	10	-	KE231800
960 x 550	285	10	-	KE231960
1220 x 820	750	5	-	KE2311220
1400 x 900	1000	5	-	KE2311400
1550 x 1000	1500	5	-	KE2311550

Prisskyltar

Ett enkelt sätt att öka försäljningen. Passar bra både inne- och utomhus.

Längd (mm)	Antal / Kartong	Art. nr
200	500 st	KE290200
300	300 st	KE290300
400 (lutande)	120 st	KE290400
500 (lutande)	100 st	KE290500
320 / 600	-	OR49034N

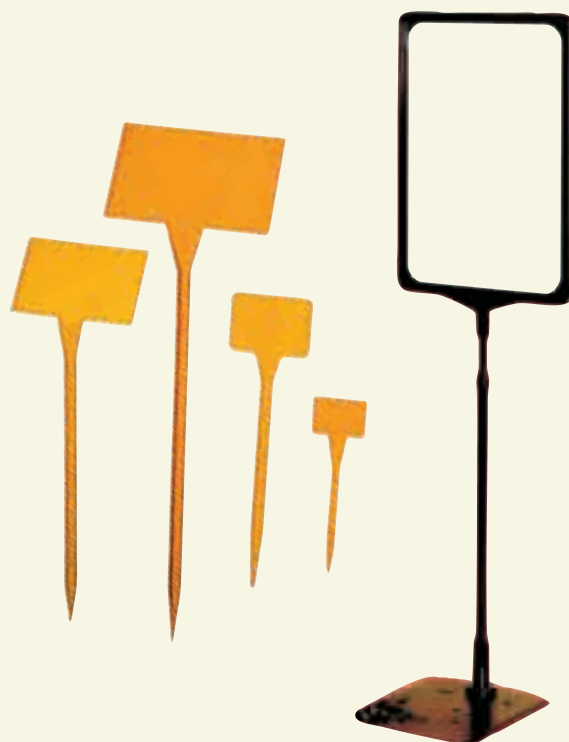

Folie-etiketter

Gör dina krukor personliga med vattenresistenta folieetiketter utformade helt efter eget önskemål, med plats för EAN-kod, logotype, skötselråd m.m. Använd vår etikettdispenser eller fäst dem manuellt. Bredd/Höjd: 80/50 mm.

Kontakta oss för mer info:
info@tradgardsteknik.se

Etikettmaskin se sid 60



Tryck på krukor

Vi utför tryck på krukor i en eller flera färger med valfritt utförande och trycker på de flesta av våra krukor. Underlag som t.ex. logotyper, teckningar, fotografier eller kanske en bra idé. Även EAN-koder. Vi sammanställer ett förslag av det inskickade materialet för godkännande.

Kontakta vår krukavdelning för vidare information. Skicka materialet med post till Trädgårdsteknik eller maila till info@tradgardsteknik.se



Amplar



Ampel H-design

H-Design är en stadig och tilltalande ampel. Upphöjt centrumhål i botten för vattenbuffert. Ampeln finns att få i både vit och terracotta.

Topdiameter	Volym	Antal / Pall	Art. nr
15 cm	1,25 liter	5000 st	KG115
20 cm	2,5 liter	4000 st	KG120
25 cm	7,1 liter	2000 st	KG125
30 cm	10,8 liter	1750 st	KG130



Droppbevattning till ampelproduktion, se sid 84

Ampel E-design

Säljstark ampel i tuff design. Ampeln är djup med stor jordvolym och levereras med dekor, hängare och fat. Finns att få i terracotta.

Topdiameter	Volym	Antal / Kartong	Art. nr
30 cm	6,5 liter	16 st	KE353301
34 cm	9,5 liter	16 st	KE353341
38 cm	13,4 liter	16 st	KE353381

TILLBEHÖR

Namn	Längd	Art. nr
Kedja	60 cm	KE3534060
Kedja	100 cm	KE3534100



Ampel S-design

S-Design ampel är en snygg, stadig och omtyckt odling-sampel som levereras i både vit och terracotta.

Topdiameter	Volym	Antal / Kartong	Art. nr
14 cm	1,2 liter	130 st	KE350141
16 cm	1,7 liter	130 st	KE350161
18 cm	2,4 liter	130 st	KE350181
20 cm	3,4 liter	130 st	KE350201
23 cm	4,1 liter	130 st	KE350231
26 cm	5,6 liter	130 st	KE350261



Garden Box

Vi levererar pallar med en samling krukor i olika mått. Detta är ett väldigt smidigt sätt för kunden att snabbt erhålla ett stort utbud av en specifik krukmodell.

Pall: 80x120x115

Totalt antal krukor: 135

Antal	ø x H (mm)	Volym (liter)	Art. nr
32	260 x 190	5,5	KE348260
31	300 x 225	9,5	KE348300
21	350 x 265	15	KE348350
19	400 x 300	22,5	KE348400
18	450 x 340	32	KE348450
14	500 x 375	44	KE348500

Art. nr: KE348000

Leader Box

Pall: 80x120x115

Totalt antal krukor: 191

Antal	ø x H (mm)	Volym (liter)	Art. nr
48	250 x 200	6	KE346250
39	300 x 230	10	KE346300
34	350 x 255	15	KE346350
27	400 x 295	23	KE346400
23	450 x 330	32	KE346450
20	500 x 370	44	KE346500

Art. nr: KE346000

Futura Box

Pall: 85x65x115

Totalt antal krukor: 60

Antal	L x B x H (mm)	Art. nr
15	420 x 200 x 180	KE222420
15	520 x 200 x 180	KE222520
30	520 x 200 x 180	KE222620

Art. nr: KE222000

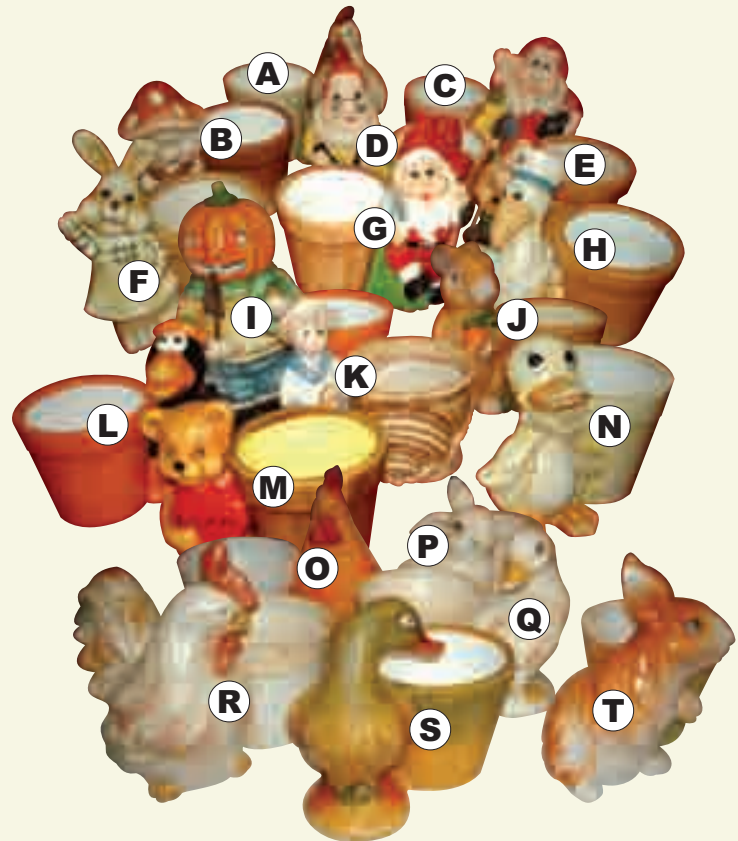

Exponeringskruka med figurer

Keramikkrukor med trevliga figurer av olika slag. Passande för 9 cm krukor (A-N) och 5,5-6 cm krukor (O-T). Förbättrar exponeringen och ökar försäljningen. Levereras i kartonger om 100 eller 1.000 st.

Figur	Art. nr (100 st)	Art. nr (1.000 st)
A Höna	CHAHON10	CHAHON11
B Svamp	CHASVA10	CHASVA11
C Dvärg	CHADVA10	CHADVA11
D Dvärg	CHADVA20	CHADVA21
E Dvärg	CHADVA30	CHADVA31
F Vinkande kanin	CHAKAN10	CHAKAN11
G Tomte	CHATOM10	CHATOM11
H Pelikan	CHAPEL10	CHAPEL11
I Pumpatroll	CHATRO10	CHATRO11
J Kanin med morot	CHAKAN20	CHAKAN21
K Sjöman	CHASJO10	CHASJO11
L Kaja	CHAKAJ10	CHAKAJ11
M Nalle med hjärta	CHATED10	CHATED11
N Anka	CHAANK10	CHAANK11
O Höna	CHXIHO10	CHXIHO11
P Kanin	CHXIKA10	CHXIKA11
Q Anka	CHXIAN10	CHXIAN11
R Höna	CHXIHO20	CHXIHO21
S Anka	CHXIAN20	CHXIAN21
T Kanin	CHXIKA20	CHXIKA21

Vi delar pallar mot önskemål

Tunnbinderi

Svenskt hantverk i utvald svensk ek, sammanbundna med nitade spännband. Användningsområdena är många, som blomsterarrangemang, dekoration, entréplanteringar, kontorslandskap, hotell, konferanslokaler, stationsbyggnader, flygplatser, torgplanteringar, centrifuger, rondeller och farthinder. Det stora urvalet bäddar för många möjligheter.



Balkonglådor i ek

Mycket vackra och praktiska balkonglådor i ek. Mått: 120 x 20 x 21,5 cm. Andra mått efter önskemål.



Art. nr: VAR200

Kundanpassade lösningar

Vi erbjuder kundanpassade lösningar inom tunnbinderi. Storlekar enligt önskemål. Kontakta vår säljavdelning för offert. Svenskt hantverk, tillverkat i utvald svensk ek.



Planteringsurnor

Planteringsurnan som ger rätt intryck och inbjudande inredning. Brett användningsområde. Det stora urvalet bäddar för många möjligheter. Även specialmått vid önskemål. Svenskt hantverk i gedigen svensk ek.

Höjd x diameter (cm)	Volym (liter)	Art. nr
11x40	6	VAR154
20x40	15	VAR153
30x40	23	VAR152
30x55	50	VAR134
40x65	100	VAR123
50x65	125	VAR122
80x100	425	VAR104
60x100	300	VAR103
50x100	250	VAR102



Svenskt hantverk i utvald svensk ek!

Klimatstyrning

Klimatdator för styrning av klimat och bevattnings-system. Grunden är en Bellux 200, därefter bygger man vidare genom utökning av program eller moduler beroende på hur många avdelningar man önskar kontrollera. För vidare övervakning har vi en mellan-modul som vidarebefodrar informationen till datorn.

Ett datorprogram tar då hand om klimatstyrningen. Dessa programen är på svenska och är mycket lättöverskådliga.



Väderstation



Väderstationen har mycket hög elektronisk nivå vilket ger en noggrann och effektiv överföring av data till klimatdatorn.

Finns i delar som:

Utetemperatur, fukt och utetemp., vindriktning, vindhastighetsensor, regnsensor, ljussensor och ett stativ med fästbeslag.

Belux Grundenhet	Art. nr: BEL200
Stativ 1-3 givare	Art. nr: BELAM2
Stativ 4-6 givare	Art. nr: BELAM4
Givare LUX	Art. nr: BELLM10
Givare regnsensor	Art. nr: BELRM10
Givare vindhastighetssensor	Art. nr: BELWS10
Givare vindriktningsvisare	Art. nr: BELWR10
Givare temperatursensor	Art. nr: BELBT10

Bevattningssystem

Att övervaka sitt bevattningssystem, sprinkler, gödselblandningen etc då utökar vi ytterligare med en modul och program från klimatstyrning till klimatbevattningstyrning och detta program är även på svenska och mycket lättöverskådligt vilket nu gett ett system som håller ständigt kontroll för att ge en maximal produktionstrygghet.

- Bra alarm och varningstecken
- Lätthanterlig ordprocessor
- Elektroniskt noteringsblock
- Möjlighet till utskrift av information

**Stort tillbehör av programvara till datorn
Kontakta oss för mer information!**

Givare

Givare för temperatur eller fuktighetsindikering . Hög noggrannhet.



Temperaturgivare	Art. nr: BELMT10
Temperatur- och fuktighetsgivare	Art. nr: BELMTV10

Kontrollbox

Övervaka ventilation och klimat med en kontrollbox. Finns i många olika utförande.

- För styrning av ventilationsmotor 220 V
- För styrning av ventilationsmotor 380 V
- För styrning av shuntmotor 220 V
- För styrning av varmluftspanna
- För styrning av shunt och cirkulationspump
- För styrning av skugg- eller energiväv

Kontakta oss för ytterligare information





Ventilationsmotor

Läckagefria ventilationsmotorer i flera storlekar beroende på dimensioneringen. Motorerna har inbyggda gränslägesbrytare vilket ger en långvarig och säker drift.



RW45 220 V / 80 Nm	Metall	Art. nr: RI502040
RW45 380 V / 90 Nm	Metall	Art. nr: RI502010
RW243 220 V / 240 Nm	Metall	Art. nr: RI502310

Ventilationsmotor drag & skjutmotor

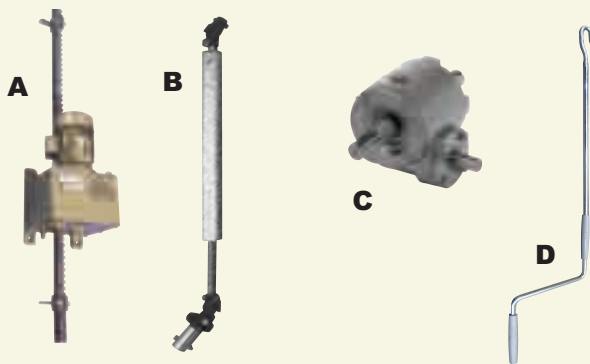

A Drag & skjutmotor, 380 V, 800 mm axel	LO11235/2
B Teleskoparm för 1" rullrör	RI418744
C Manuell växel för vev	ROVY156
D Vev, 200 cm	ROVY156

Montageplattor

Montageplattor för ventilationsmotor RW45 och RW243.

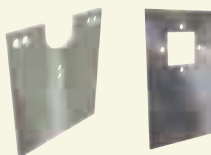

Montageplatta för RW45, rak	RI414970
Montageplatta för RW45, vinklad	RI417646
Montageplatta för RW243, rak	RI413922
Montageplatta för RW243, vinklad	RI419458

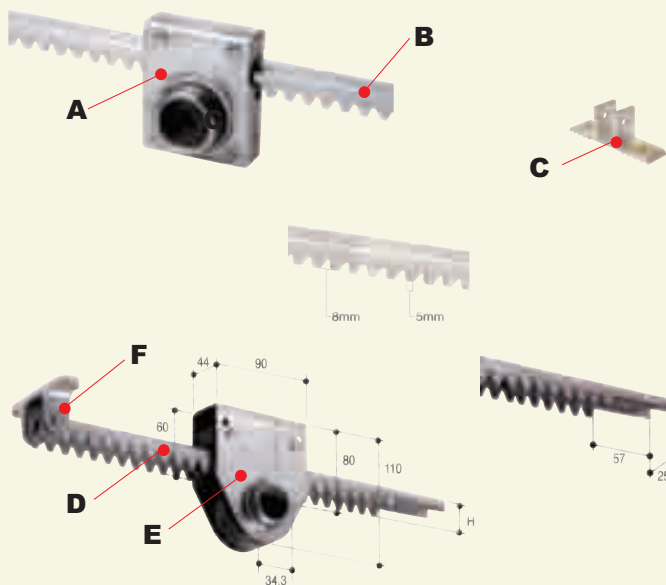

Kuggstänger & växlar

Ventilationsfönster öppnas med hjälp av kuggstångsenheter. Kuggstänger finns i olika längder som leder in i en växel. Växeln drivs därefter av ett drivrör som leder till en manuell eller elstyrd ventilationsmotor.

A Växelhus, aluminium	HA4.4389
B Rak, aluminium, L-1300	HA4.4385
B Böjd utv. tänder, aluminium, L-800	HA4.4382
B Böjd inv. tänder, aluminium, L-1000	HA4.4385
B Böjd inv. tänder, aluminium, L-1200	HA4.4387
C Fäste m. alu-sprint, aluminium	HA20.65060
D Växelhus, galv. stål H22.	RI500010
D Växelhus, galv. stål H30.	RI500030
E Rak, galv. stål, 22x1048	RI418085
E Rak, galv. stål, 22x1250	RI418089
E Böjd inv. tänder, galv. stål, L-800	HA4.4381
E Böjd utv. tänder, galv. stål, 22x1250	RI418129
E Böjd utv. tänder, galv. stål, 30x1752	RI413979
E Böjd utv. tänder, galv. stål, 30x1048	RI416515
F Fäste m. M6-bult, galv. stål, för H22 och H30	RI00021

Anslutningskoppling

Anslutningskoppling för ventilationsmotor RW45 eller RW243, med 1" drivrör. För bultning eller svetsning.



Anslutningskoppling för RW45, bultning	RI590001
Anslutningskoppling för RW45, svetsning	RI590000
Anslutningskoppling för RW243, bultning	RI590016
Anslutningskoppling för RW243, svetsning	RI590011

Glidlager och drivrör

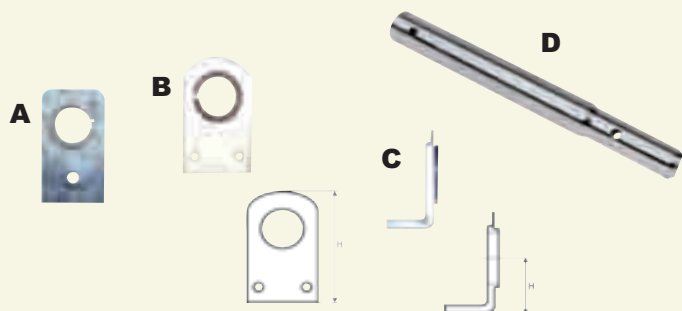

Glidlager med bronsbussning för 1" drivrör. I galvaniserad plåt eller aluminium. Raka eller vinklade i 90°.

A Rak, galv, H-52 mm. L-100 mm.	RI503089
A Rak, galv, H-72 mm. L-120 mm.	RI503095
Vinklad, galv, H-70 mm. L-103 mm.	RI503115
Vinklad, galv, H-90 mm. L-123 mm.	RI503117
B Rak, alu, H-50 mm. L-100 mm.	HA50100100
C Vinklad, alu, H-47 mm. L-110 mm.	HA50100110
D Drivrör, galv. stål, 1"x1,5 mm, L-4670 mm	ROVY159
Skarvset för drivrör 1"x1,5 mm	ROVY1595
D Drivrör, galv. stål, 1"x2,5 mm, L-6400 mm	ROVY1592

Skruv

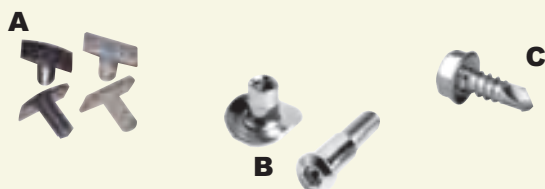

A T-spårskruv M6x16.	BO46161013
A T-spårskruv M8x16.	ROVY139
B Lågprofil-bult för drivrör.	02-94-001
C Självborrande skruv B16x19.	TRG510

Kuggstångsfett

TRG-system. Non-dropp. Färg vit. Vattenbeständigt. Långtidsverkande.



Kuggstångsfett, tub 0,4 kg	Art.nr: OM58
Kuggstångsfett, 1 kg	Art.nr: OM1080

Ventilationsfläkt

Finns i 2 olika storlekar. För användning inom trädgård-, jordbruk- och industri. Höljet är av kraftig design. Den 6-bladiga propellern är i aluminium/magnesium legering på aluminium fläktar och epoxitäckta galvaniserat stål på standardfläktar. Låg ljudnivå och CE godkända.



Modell	Luftflöde	Art. nr:
30/0,75	18.500 m ³ /h	TER720/0,75
50/1,5	44.500 m ³ /h	TER1250/1,5
Insläpp		TER1250
Insläpp		TER720

Automatik



Modell	Art. nr:
Fläktautomatik fördröjning för TER720	TER8000
Fläktautomatik fördröjning för TER1250	TER8001
Termostat, elektronisk med display	TER12182
Termostat, mekanisk	TER1218

Cirkulationsfläkt

Tystgående fläkt i rostfritt utförande. Den mest använda cirkulationsfläkten som ger de bästa fördelarna i ekonomin. Aluminiumblad ger lång hållbarhet. Jämn spridningsbild. Bryter turbulensen via spjäll vilket ger en optimal luftcirkulation. 220 V

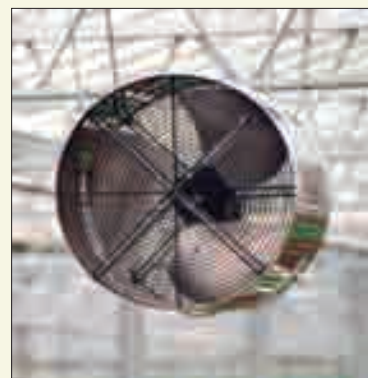

Modell	Luftflöde	Art. nr:
ACF-18	3.720 m ³ /h	TER750

Solenergienhet

Det optimala uppvärmningsalternativet med solenergi. Lång hållbarhet och låg underhållskostnad. Ett patenterat uppvärmningssystem som ger effekt även vid nederbörd.

Rostfritt utförande med isolerad uppsamlingsenhet, specialgjutna glastubsgeneratorer och understativ med reflektorer. Varje sammanbyggd enhet består av 15 st glastubsgeneratorer.



Lättmonterad, kan monteras horisontellt, vågrätt eller för lutande montage. Vindsäkrad för 30m/sek. Användbar ner till -50° C med glykol eller frostskyddad vattenlösning.

Passande för boningshus, butik, arbetslokal, växthus etc.

Solenergienhet

Art. nr: **LI1503**

Tekniska data

- Effekt ca 300 W/energirör
- Arbetstryck max 6 bar
- Mått 1700 x 1095 x 150 mm/enhet
- Anslutning 1/2" utv gänga
- ISO9001 certifierat
- 3 års garanti

Det optimala uppvärmningsalternativet!



Takfläkt

Reglerar stora temperaturskillnader mellan golv och tak genom att finfördela luften. Takfläkten håller jämn temperatur och är främst anpassad för stora lokaler som lagerhallar, verkstäder, butiker och växthus.

Tekniska data

Modell: Scatter 800/T
 Effekt: 0,14 kW
 220/380 V, 50 Hz
 Varvtal: 450 r/m
 Frekvens: 0,62/0,36 A
 Diameter: 800 mm
 Flöde: 8000 m/h
 Ljudnivå: 50 dB
 Vikt: 23 kg



Energibesparingar på upp till 20%.



Takfläkt Scatter 800/T

Art. nr: **CI800001**

Vattenburen värmeväxlare

Ett effektivt och smidigt sätt att värma industrilokaler, växthus, lager, lantbruk, verkstäder, byggentreprenad etc. Denna kombination innebär en praktisk lösning för uppvärmning, ventilation, luftblandning och fuktighetsreduceringsproblem, där upprätthållandet av dessa nivåer är viktigt för att bibehålla en intensiv och jämn uppvärmning. Växlaren måste vara ansluten till en varmvattenkälla som kan tillhandahålla den erforderliga mängd med en temperatur på 80°C.



Standardutrustning

- Direktdriven fläkt med sexbladig propeller
- Drivs av en 6-polig trefasmotor, IP 55 i klass "F".
- Luftströmsstabilisator i anslutnings stös.
- Anslutningsstös för spiro, kanal och luftfördelnings slang.
- Friskluftintag drivs av en spjällmotor.
- Varmvattenelement i koppar/aluminium
- Gängade anslutningsrör 1" till 1"
- Inkommande flödestemperatur 80° delta T 10°
- Effekt 46 - 116kW
- Friskluftsinsläpp som tillval

Modell	Luftflöde	Effekt	Art. nr:
500/0,5	5.000 m ³ /h	46 kW	TERF-OTB/C500
600/0,75	8.000 m ³ /h	69 kW	TERF-OTB/C600
700/1	12.000 m ³ /h	11 kW	TERF-OTB/C700

Marknadens bästa varmluftspannor för olja eller gas

Mobil varmluftspanna

Effektiv och ekonomisk varmluftspanna i mobilt utförande tillverkad i högsta kvalitet med en liten förbränningskammare och skorsten. Möjlighet finns att ansluta en automatisk termostat. Varmluftspannan är praktisk och smidig att förflytta vilket gör att den passar bra i mellanstora och stängda utrummen.

Det bästa alternativet för en säker och ekonomisk uppvärmning av växthus, lantbruk och industri-lokaler.



GP25 25 kW

Oljeförbr. 1,86 liter / tim vid full effekt, 21500 kcal / tim
Luftcirkulation 1750 m³ / tim, Utblås Ø 300 mm.
Skorstens utblås 120 mm. Inbyggd oljetank på 35 liter.
Effekt 0,250 kW, 50 Hz, 230 Volt, vikt 52 kg,
längd 1250 mm, bredd 550 mm, höjd 810 mm

GP50 48,5 kW

Oljeförbr. 3,40 liter / tim vid full effekt, 41200 kcal / tim
Luftcirkulation 1900 m³ / tim, Utblås Ø 350 mm.
Skorstens utblås 150 mm. Inbyggd oljetank på 70 liter.
Effekt 0,300 kW, 50 Hz, 230 Volt, vikt 103 kg,
längd 1700 mm, bredd 560 mm, höjd 1020 mm

Modell	Tank	Luftflöde	Effekt	Art.nr
GP25	35 l	1750 m ³ / tim	25 kW	TEMA25
GP50	70 l	1900 m ³ / tim	48,5 kW	TEMA25

Babyser varmluftspanna

Babyser har de absolut bästa egenskaperna. Säker och ekonomisk drift samt enkel och smidig installation gör Babysern mycket omtyckt. Varmluftspannan finns för hängande montage eller i mobilt utförande med axialfläkt och passar inom många områden som växthus, lantbruk industri etc. Vid hängande montage kan luftslang eller röranslutning anslutas för att uppnå önskad värme-fördelning.

Även större storlekar för både olja och gas.

Tillval:

- Hjulset
- fast stativ
- termostat
- kopplingar



Mobil • Stationär • Hängande

Modell	Luftflöde	Effekt	Hängande	Benstativ
30 C	3.500 m ³ /h	35 kW	TER030C,o	TER1224
50 C	5.000 m ³ /h	62 kW	TER050C,o	TER1223
85 C	8.000 m ³ /h	99 kW	TER085C,o	TER1222
120 C	11.000 m ³ /h	147 kW	TER120C,o	TER1221
160 C	15.000 m ³ /h	197 kW	TER160C,o	–
Hjulset 50 C				Art. nr: TER1233

Master varmluftspanna

Stationär varmluftspanna med riktningbart utblås. Rostfri brännkammare, centrifugalfläkt med filtersats. Upp till 93% verkningsgrad. Det bästa alternativet för en säker och ekonomisk uppvärmning av växthus, lantbruk och industri-lokaler.



Modell	Luftflöde	Effekt	Art. nr:
GA/I 29	2.000 m ³ /h	33 kW	TERGA29
GA/I 40	3.000 m ³ /h	46 kW	TERGA40
GA/I 55	4.000 m ³ /h	64 kW	TERGA55
GA/I 75	6.000 m ³ /h	87 kW	TERGA75
GA/I 95	8.000 m ³ /h	110 kW	TERGA95
GA/I 120	10.000 m ³ /h	139 kW	TERGB120
GA/I 140	12.000 m ³ /h	162 kW	TERGB140
GA/I 160	14.000 m ³ /h	186 kW	TERGB160
GA/I 200	18.000 m ³ /h	232 kW	TERGB200
GA/I 250	21.000 m ³ /h	290 kW	TERGB250
GA/I 300	25.000 m ³ /h	348 kW	TERGB300
GA/I 350	30.000 m ³ /h	407 kW	TERGB350
GA/I 400	36.000 m ³ /h	465 kW	TERGB400
GA/I 500	42.000 m ³ /h	581 kW	TERGB500
GA/I 600	48.000 m ³ /h	697 kW	TERGB600
GA/I 700	62.000 m ³ /h	813 kW	TERGB700

Beställ en rökgasanalys!

Sänk din oljeförbrukning genom att boka in er för en rökgasanalys på din gamla brännare och få den kalibrerad för att uppnå högsta verkningsgrad.

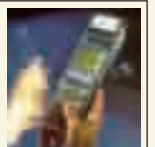

Olje- & gasbrännare

RIELLO olje- och gasbrännare har ingått i vårt sortiment under många år. Brännarna är tillverkade av den senaste tekniken och utformade för att vara servicevänliga och pålitliga. RIELLO brännarna som lämnar vår fabrik finns i flera olika modeller för både olja och gas.

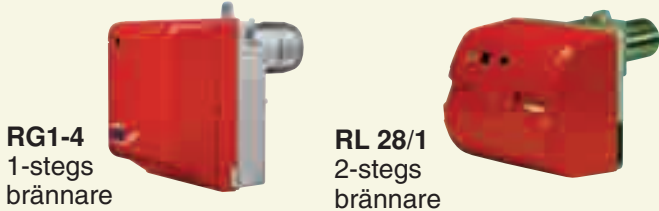

RG1-4
1-steps
brännare

RL 28/1
2-steps
brännare

Modell	Effekt kW	Olja/tim L	Art. nr:
RG1	15-16		TER12122
RG2	47-119		TER12124
RG3	83-178		TER12123
RG4	118,5-237		TER12121
RL 28/1	95-166	6,8-12,0	TER12126



Press
1- och
2-steps
brännare

Modell	Effekt kW	Olja/tim L	Art. nr:
Press 1G	189-531	13,7-38,7	TER121265
Press 2G	354-708	25,8-51,6	TER121267
Press 3G	531-1062	43,0-77,4	TER121269
Press 4G	826-1534	60,2-112	TER12127

Pelletsbrännare - bioförbränning

Brännare med matningsficka och skruv. För pellets, flis, havre, korn, vete. Hög verkningsgrad. 35-90 kW. Enkel anslutning till hetvattenpanna. Från 120x120 mm. Större enheter mot förfrågan.



Varmluftspanna ved- eller koleldad

Varmluftspanna för ved, kol, briketter, eller förpackningsmaterial. Brännkammare och värmeväxlare är tillverkad i rostfritt stål och utrustad med rymlig förbränningskammare. Termostatstyrd fläkt med vridbar utblåsningshuv som även är anslutningsbar till kanalanslutning. Enkel påfyllning sker genom öppningsbar lucka (350 x 350 mm). Enkel och lättåtkomlig sotning med utdragbar rymlig asklåda. Skorstensanslutning i bakre delen av pannan. Kan anslutas till befintlig skorsten eller sektionsskorsten som består av 1 och 1,5 m sektioner (isolerat rostfritt utförande).

Modell	30	60
Luftflöde	2.500	5.000
Kw	34,8	69,7
Vikt	130	255
Kammare	450x700	630x800

Modell	Art. nr:
30	GPTEMD30
60	GPTEMD60



Hetvattenpanna

Olje-/gaspanna med optimalt värmeutbyte och låga emissioner. Pannan består av värmesektioner i specialsvetsat gjutjärn med hög korrosionsbeständighet. För att minimera värmeförluster är pannan isolerad med 100 mm mineralull. Ytterhöljet består av plåtbeklädnad. Isolerad frontlucka, höger eller vänsterhängd. Pannorna utrustas med en lättöverskådlig instrumentpanel anpassad för Procon 200 värmereglering. Elanslutningar är förberedda för nät, cirkulationspump, laddningspump och trevägsventil. Pannan levereras som standard i lösa sektioner för att underlätta intransport.

Effekt från 59-1900 kW
Vattentemperatur från 80 till 110° C
Tryck 2-6 bar beroende på system

Som standard ingår 2-stepsbrännare och styrpanel i leveransen.



Elvärmefläkt

Varmluftsflyktar i alu-zinplåt. Den kraftiga flyktmotorn och nya elementkonstruktioner ger snabba uppvärmning och stor luftcirkulation. Det styrande rastret på framsidan håller ihop luftströmmen vilket ger en längre kastlängd.



Effekt: 6-9 kW
Luftcirkulation: 650 m³/h
Elanslutning: 3 fas / 400 V / 50 Hz

Art. nr: EB6

Termostat



Mekanisk	Art. nr: TER1218
Elektronisk med display	Art. nr: TER12182
Elektronisk utan display	Art. nr: TER12181

Oljetankar

Trädgårdsteknik tillverkar och levererar stål- och glasfiberoljetankar med armaturer från 2-15 m³. Vi tillverkar efter önskemål. Kontakta oss för ytterligare information.

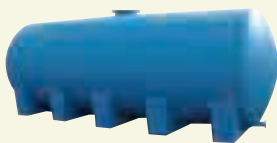

Tillbehör

Modell	Art. nr:
Oljefilter	TER1210
Avluftare	TER12106
Oljeslang - 200 x 1/4 x 1/4	TER12113

Vi lagerför ett stort sortiment med reservdelar och tillbehör för varmlufts-pannor, brännare och hetvattenpanna. Dagliga leveranser till hela Skandinavien.

Spirorör

Spirorör i storlekar från Ø 120-800 mm. Vi utför även specialdon för sammansättning för önskat system.

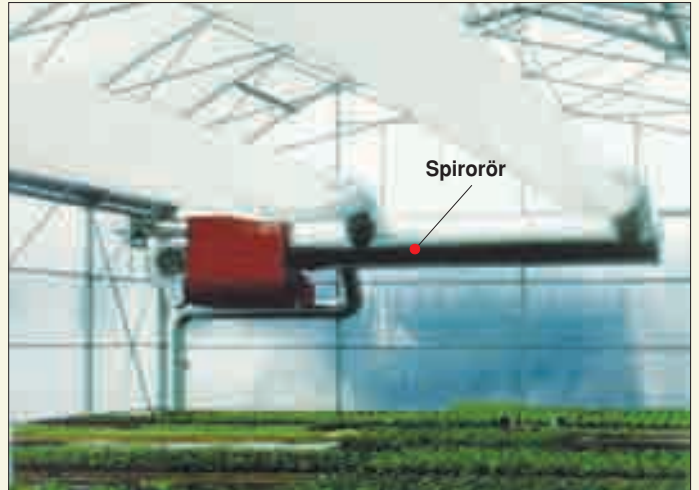

Hålning av luftslang

TRG luftslang i valfria längder. Vi hålar luftslang för jämn luftfördelning efter önskemål.

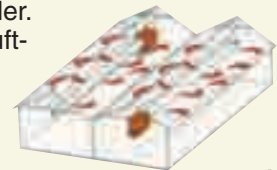

Modell	Art. nr:
Ø200, 100 m/rulle	TRGSLANG200
Ø250, 100 m/rulle	TRGSLANG250
Ø350, valfri längd	TRGSLANG350
Ø520, valfri längd	TERP42

Säkra produktionen med Green Power® reservkraftverk

Green Power® med störst utbud av elkraftverk. Det breda sortimentet omfattar stationära, mobila, portabla och traktordrivna elverk i effektområdet 4 till 1200 kVA.

Green Power® reservkraftverk kännetecknas av bästa kvalitet och säkraste drift.

Green Power® tillverkas i samarbete mellan Energiteknik och Europas ledande tillverkare. Beställ katalog på hemsidan: www.green-power.se



ENERGI TEKNIK
EUROPA AB

Energiteknik Europa och Green Power ingår i företagsgruppen Trädgårdsteknik AB.

Specialtillverkade skorstenar för alla typer av bränslen

Trädgårdsteknik har specialiserat sig på skorstenar för växthus, industri och gardencenters samt skorstensrenovering. Våra omfattande garantier borgar för en långvarig och trygg investering.

Dessutom kan vi erbjuda ett brett sortiment av ventilationstillbehör och reservdelar



Skorstenar

Rostfria skorstenar finns i två olika utförande. Isolerad eller oisolerad. Båda modellerna är tillverkade i rostfritt stål och håller samma höga kvalitet. Isolerade modulenheter från Ø 90-300 mm.



Installation och Underhåll

Pannkitt, kapsel, 200 ml	Art. nr: CENTR323
Pannkitt, kapsel, 300 ml	Art. nr: CENTR330
Pannkitt, burk 0,9 kg	Art. nr: CENTR322
Sotarlina med schackel	Art. nr: CENTR019
Roterande rensviska. Ø250 mm	Art. nr: CENTR128
Lod. 1,5 kg	Art. nr: CENTR051

Skorstensmodul isolerad i rostfritt utförande

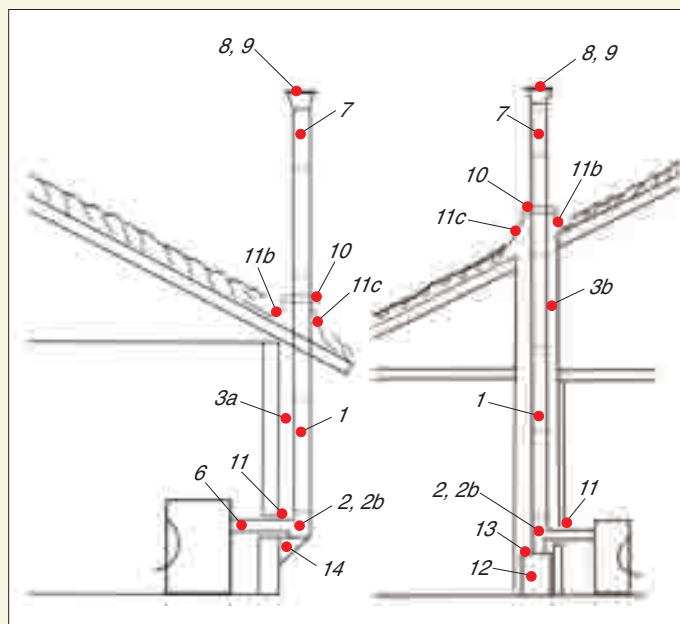

Nr	Benämning	Art. nr:
1	Skorsten, bygglängd 940 mm	CENTR009
1	Skorsten, bygglängd 440 mm	CENTR011
1	Skorsten, bygglängd 190 mm	CENTR012
2	T-rör 90°	CENTR043
	T-rör 45°	CENTR044
2b	Lock till T-rör	CENTR091
3a	Väggförankring utv. fäste	CENTR064
3b	Väggförankring inv. i schakt	CENTR088
4	Böj 15°	CENTR025
5	Böj 45°	CENTR022
6	Kopplingsstycke, anslutning panna	CENTR094
7	Wirefäste	CENTR092
8	Konisk toppanslutning	CENTR073
9	Regnhuv rund	CENTR074
10	Regnkrage	CENTR075
11	Täckplåt, hel	CENTR5241
11	Täckplåt, delad	CENTR5240
11b	Täckplåt, överbeslag 5-20°	CENTR032
11c	Täckplåt, underbeslag 5-20°	CENTR033
11b	Täckplåt, överbeslag 20-35°	CENTR034
11c	Täckplåt, underbeslag 20-35°	CENTR035
11b	Täckplåt, överbeslag 35-45°	CENTR036
11c	Täckplåt, underbeslag 35-45°	CENTR037
	Täckplåt, horisontellt 0-5°	CENTR038
12	Fundamentspall	CENTR525
13	Fundamentsplatta	CENTR541
14	Väggstöd	CENTR998

Bevattning

För anläggning, butik och odling

Trädgårdsteknik har mångårig erfarenhet av bevattningsutrustning och automatik. Produktsortiment omfattar ett brett spektra och vi kan idag erbjuda allt från enkla dropp till avancerade bevattningsprojekt och tillbehör. Välkommen att kontakta oss för projektering av Er bevattningsanläggning! På följande sidor finner du det mesta inom bevattningsutrustning!



Dosmatic A30

Dosmatic självluftande doseringspumpar av högsta kvalitet. Pumparna är tillverkade i syrafast material och är driftsäkra, lätthanterliga och enkla att installera. För en till flera stamlösningar. Dosmatic A30, den mest behagliga och använda doseraren!

Tryck	Flöde min	Flöde max	Anslutning
6,9 bar	0,9 liter/min	6,8m ³	3/4" (R20) & 1" (R25)
Dosmatic A30			Art. nr: dos30-0025

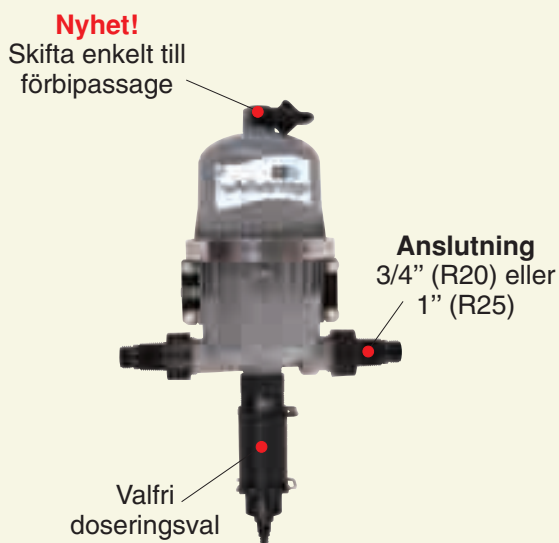

Dosmatic A30 Mobil

Självluftande doserare av bästa material. Pumparna är pålitliga och lätthanterliga och enkla att installera. För en till flera stamlösningar. Dosmatic A30 Mobil, det smidiga valet. Utrustad med lamellfilter, doserare, klokopplingar, luftgummihjul tank på 50 liter.

Tryck	Flöde min	Flöde max	Anslutning
6,9 bar	0,9 liter/min	6,8m ³	3/4" (R20) & 1" (R25)
Dosmatic A30 Mobil			Art. nr: dos011807





Vi står till er tjänst vid installation och service. Stort sortiment med tillbehör och reservdelar. Kontakta vår tekniska avdelning för mer information.

Gödesblandare MCI

MCI gödselblandare är det nya steget, den är anpassad och byggd för att klara höga krav och ge en trygghet i driftegenskaperna. Med en inbjudande design, hög kvalitet och den senaste tekniken erbjuder vi våra kunder den mest moderna och konkurrenskraftiga gödselblandaren på marknaden!

**SENASTE
TEKNIKEN!**

Tillbehör och möjligheter

- Mäter det utgående flödet*
- Mäter flödet för doseringspumpar*
- Enkel eller dubbel ledningsstal och pH-styrning
- Övervakning av vattentemperaturen
- Lättöverskådlig LCD skärm
- Vattenavvisande kontrollpanel
- Svensk mjukvara
- Fuktstyrning
- Att mäta returvattnets värde
- Ljusstyrning

- PC-anslutning
- Minnesbank för bevattning och larm
- Tidsstyrning med klocka
- Temperatursgivare*
- Luftfuktighetsgivare*
- Väderstation**
- Klimatstyrning**
- Lättillgängliga data för bevattnings, dränerings- och klimatregister
- Låga drift- och servicekostnader

* Ej MCI CEO
** EJ MCI CEO & MCI 100



MCI CEO
18 m³/h, 3 blandare + syra



MCI 300
36 m³/h
8 blandare + syra



MCI 500
120 m³/h
8 blandare + syra + basisk



UV-rening
UDUV-teknik
Lägre vattentemperatur
Längre drifttid
Lägre energiförbrukning

Bevattningsskåp WMP12

Går att ansluta upp till 6 st magnetstyrda ventiler (BER103). Enkel att installera och manövrera. Automatiken är försedd med en tydlig display och tydliga inställningsval.



Bevattningstider: 0-99 min med 1 minuts intervall.

Automatiken är försedd med tre olika program med startmöjligheter 4-12 gånger dagligen. Varje vecka kan styras året runt.

Transformator ingår.

Bevattningsskåp **Art. nr: BEVA190820621**

Bevattningsskåp SCA SG-V

Lätt överskådliga bevattningsskåp med tidställning av veckorur samt vred för tidställning. Automatisk eller manuell start. Inbyggd pausfunktion mellan varje station. Utmärkt för ebb- & flodsystém, sprinkler och dropp.



SG-V20 - 1 ventils bevattningsskåp.

Ingång: 24 V AC, 50/60 Hz

Utgång: 1 ventil 24 V AC

Mått (BxHxD): 200 x 150 x 100 mm

SG-V21 - 8 ventils bevattningsskåp.

Ingång: 24 V AC, 50/60 Hz

Utgång: 8 ventiler 24 v AC, max 1 amp.

Mått (BxHxD): 300 x 250 x 125 mm

SG-V40 - 16 ventils bevattningsskåp.

Ingång: 24 V AC, 50/60 Hz

Utgång: 16 ventiler 24 v AC/DC, max 1 amp.

Mått (BxHxD): 300 x 250 x 125 mm

SG-V20 - 1 ventil **Art. nr: SCA0082**

SG-V21 - 8 ventiler **Art. nr: SCA0081**

SG-V40 - 16 ventiler **Art. nr: SCA0080**

Bevattningsautomatik

Med lång erfarenhet av automatik och ett välrenommerat service team kan vi erbjuda kvalitetssäkra lösningar och system! Vi tillhandahåller ett komplett sortiment av komponenter för bevattningsautomatik. För andra storlekar än de som presenteras är du välkommen att kontakta oss för en skräddarsydd lösning!





Bild	Namn	Beskrivning	Art. nr
	Kulventil	3/4" (R20) 1" (R25) 1 1/2" (R30)	TRG71325 TRG71320 TRG71310
	Fördelningskoppling	T 2x1" (R25) inv. x 1" utv. (R25)	TAV332111
	Reducerande dubbelnippel	3/4" x 1/2" (R20xR15) 1" x 3/4" (R25xR20) 1 1/4" x 1" (R30xR25) 1 1/2" x 1 1/4" (R35xR30) 2" x 1 1/2" (R40xR35)	ESS16201 ESS16202 ESS16203 ESS16204 ESS16205
	Ändplugg	3/4" (R20) 1" (R25)	VAN15208 VAN15210
	Sandfilter	8m ³ , backspolning, 10 bar	SCA2808
	Lamellfilter	3/4", 120 mesh, 4m ³ /h 3/4", 120 mesh, 4m ³ /h, ventil 1", 80 mesh, 6m ³ /h 1", 120 mesh, 6m ³ /h 1 1/2", 80 mesh, 8m ³ /h 1 1/2", 120 mesh, 8m ³ /h	ARK1301 ARK1302 ARK1312 ARK1311 ARK1316 ARK1315
	Magnetventil 24V	3/4" med valfri spole 1" med valfri spole 1 1/2" med valfri spole 2" med valfri spole	BER103 BER101 BER102 BER100
	Rak slangkoppling utv. gänga	25 x 3/4" (R20) 25 x 1" (R25) 32 x 1" (R25) 40 x 1" (R25)	ESS09507 ESS09508 ESS09511 ESS09513
	90° böj slang/utv.	32 x 1" (R25) 40 x 1" (R25)	ESS13010 ESS13012
	T-koppling 90° med avstick inv. gänga	25 x 3/4" (R20) x 25 32 x 3/4" (R20) x 32 32 x 1" (R25) x 32 40 x 1" (R25) x 40	ESS18505 ESS18508 ESS18509 ESS18511
	Annborringsbygel inv. gänga	ø40 x 3/4" (R20) ø50 x 3/4" (R20) ø40 x 1" (R25) ø50 x 1" (R25)	ESS140031 ESS140041 ESS140032 ESS140042
	Ändplugg slanganslutning	ø25 ø32 ø40 ø50	ESS11503 ESS11504 ESS11505 ESS11506
	Kulventil inv. / inv. gänga	3/4" x 3/4" (R20xR20) 1" x 1" (R25xR25)	ESS00508 ESS16102
	Dubbelnippel	3/4" (R20) 1" (R25) 1 1/2" (R35)	ESS16002 ESS16003 ESS16005

ESS Plaströrkopplingar

Slagtåliga rörkopplingar med hög täthetsklass. En lättmonterad koppling av marknadsledande kvalitet. Tillverkade i värme-, kyla- och syrabeständigt material. Typgodkänd för max 16 bar och dricksvatten. Passande för PE/PEM/PEH-rör.

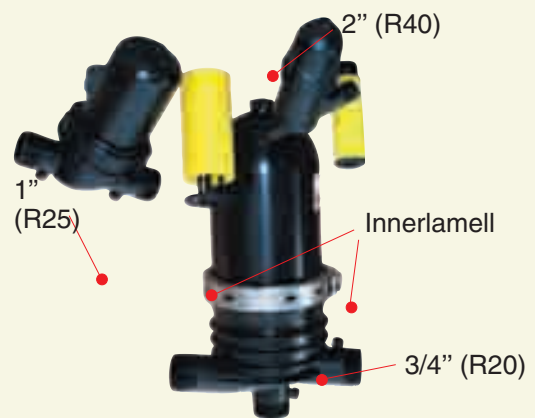
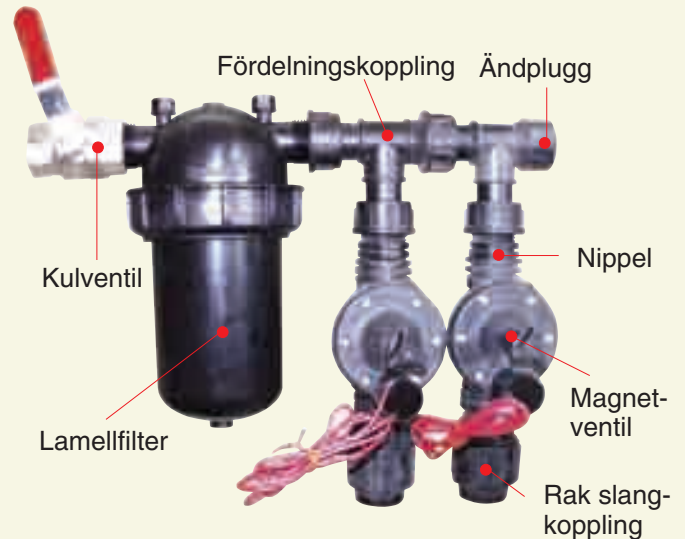

Koppling, utv. gänga



Art. nr.	Ø x G	Art. nr.	Ø x G
ESS09504	20 x R15	ESS09519	50 x R50
ESS09505	20 x R20	ESS09520	63 x R32
ESS09506	25 x R15	ESS09521	63 x R40
ESS09507	25 x R20	ESS09522	63 x R50
ESS09508	25 x R25	ESS09523	63 x R65
ESS09509	32 x R15	ESS09524	75 x R50
ESS09510	32 x R20	ESS09525	75 x R65
ESS09511	32 x R25	ESS09526	75 x R80
ESS09512	32 x R32	ESS09527	90 x R50
ESS09513	40 x R25	ESS09528	90 x R65
ESS09514	40 x R32	ESS09529	90 x R80
ESS09515	40 x R40	ESS09530	90 x R100
ESS09516	40 x R50	ESS09531	110 x R50
ESS09517	50 x R32	ESS09532	110 x R80
ESS09518	50 x R40	ESS09533	110 x R100

Koppling, inv. gänga



Art. nr.	Ø x G	Art. nr.	Ø x G
ESS10004	20 x R15	ESS10018	50 x R50
ESS10005	20 x R20	ESS10019	63 x R40
ESS10006	25 x R15	ESS10020	63 x R50
ESS10007	25 x R20	ESS10021	63 x R65
ESS10008	25 x R25	ESS10022	75 x R50
ESS10009	32 x R15	ESS10023	75 x R65
ESS10010	32 x R20	ESS10024	75 x R80
ESS10011	32 x R25	ESS10025	90 x R50
ESS10012	32 x R32	ESS10026	90 x R65
ESS10013	40 x R25	ESS10027	90 x R80
ESS10014	40 x R32	ESS10028	90 x R100
ESS10015	40 x R40	ESS10029	110 x R50
ESS10016	50 x R32	ESS10030	110 x R80
ESS10017	50 x R40	ESS10031	110 x R100

Rak koppling

Art. nr.	Ø
ESS10502	20
ESS10503	25
ESS10504	32
ESS10505	40
ESS10506	50
ESS10507	63
ESS10508	75
ESS10509	90
ESS10510	110



Vinkelkoppling, 90°

Art. nr.	Ø
ESS12002	20
ESS12003	25
ESS12004	32
ESS12005	40
ESS12006	50
ESS12007	63
ESS12008	75
ESS12009	90
ESS12010	110



T-koppling, 90°

Art. nr.	Ø x Ø x Ø
ESS08002	20 x 20 x 20
ESS08003	25 x 25 x 25
ESS08004	32 x 32 x 32
ESS08005	40 x 40 x 40
ESS08006	50 x 50 x 50
ESS08007	63 x 63 x 63
ESS08008	75 x 75 x 75
ESS08009	90 x 90 x 90
ESS08010	110 x 110 x 100



T-koppling, 90° reducerande

Art. nr.	Ø x Ø x Ø
ESS07501	25 x 20 x 25
ESS07502	32 x 25 x 32
ESS07503	40 x 32 x 40
ESS07504	50 x 40 x 50
ESS07505	63 x 50 x 63
ESS07506	75 x 63 x 75
ESS07507	90 x 75 x 90
ESS07508	110 x 90 x 110



Ändplugg / Huv

Art. nr.	Ø
ESS11502	20
ESS11503	25
ESS11504	32
ESS11505	40
ESS11506	50
ESS11507	63
ESS11508	75
ESS11509	90
ESS11510	110



Rak koppling, reducerande

Art. nr.	Ø x Ø	Art. nr.	Ø x Ø
ESS11002	25 x 20	ESS11010	63 x 32
ESS11003	32 x 20	ESS11011	63 x 40
ESS11004	32 x 25	ESS11012	63 x 50
ESS11005	40 x 25	ESS11013	75 x 50
ESS11006	40 x 32	ESS11014	75 x 63
ESS11007	50 x 25	ESS11015	90 x 63
ESS11008	50 x 32	ESS11016	90 x 75
ESS11009	50 x 40	ESS11017	110 x 90



T-koppling 90°, utv. gänga

Art. nr.	Ø x G x Ø	Art. nr.	Ø x G x Ø
ESS09002	20 x R15 x 20	ESS09014	50 x R32 x 50
ESS09003	20 x R20 x 20	ESS09015	50 x R40 x 50
ESS09004	25 x R15 x 25	ESS09016	50 x R50 x 50
ESS09005	25 x R20 x 25	ESS09017	63 x R40 x 63
ESS09006	25 x R25 x 25	ESS09018	63 x R50 x 63
ESS09007	32 x R15 x 32	ESS09019	63 x R65 x 63
ESS09008	32 x R20 x 32	ESS09020	75 x R65 x 75
ESS09009	32 x R25 x 32	ESS09021	75 x R80 x 75
ESS09010	32 x R32 x 32	ESS09022	90 x R80 x 90
ESS09011	40 x R25 x 40	ESS09023	90 x R100 x 90
ESS09012	40 x R32 x 40	ESS09024	110 x R100 x 90
ESS09013	40 x R40 x 40		



T-koppling 90°, inv. gänga

Art. nr.	Ø x G x Ø	Art. nr.	Ø x G x Ø
ESS08502	20 x R15 x 20	ESS08515	50 x R40 x 50
ESS08503	20 x R20 x 20	ESS08516	50 x R50 x 50
ESS08504	25 x R15 x 25	ESS08517	63 x R40 x 63
ESS08505	25 x R20 x 25	ESS08518	63 x R50 x 63
ESS08506	25 x R25 x 25	ESS08519	63 x R65 x 63
ESS08507	32 x R15 x 32	ESS08520	75 x R50 x 75
ESS08508	32 x R20 x 32	ESS08521	75 x R65 x 75
ESS08509	32 x R25 x 32	ESS08522	75 x R80 x 75
ESS08510	32 x R32 x 32	ESS08523	90 x R65 x 90
ESS08511	40 x R25 x 40	ESS08524	90 x R80 x 90
ESS08512	40 x R32 x 40	ESS08525	110 x R80 x 110
ESS08513	40 x R40 x 40	ESS08526	110 x R100 x 110
ESS08514	50 x R32 x 50		



Bevattningsslang

Kvalitetssäker bevattningsslangen i gul PVC. Smidig att arbeta med och har en bra vävuppbbyggnad. Levereras i rullar om 50 meter. Finns i tre storlekar.



Slang 1/2"	Art. nr: TRE4119
Slang 3/4"	Art. nr: TRE4120
Slang 1"	Art. nr: TRE4121

Snabbkopplingar

Snabbkopplingar i mässing med rostfri låsning.



A - Krananslutning 1/2", inv. gänga	Art. nr: COL310
B - Sprutmunstycke	Art. nr: COL480
C - Snabbkoppling 1/2"	Art. nr: COL335
C - Snabbkoppling 3/4"	Art. nr: COL336

Ampelstril och munstycken

Lättanvänd och praktiskt ampelstril. Ergonomiskt handtag och välarbetad design. Den lätta vikten gör att man kan arbeta länge med den. Som tillval har vi även munstycken.

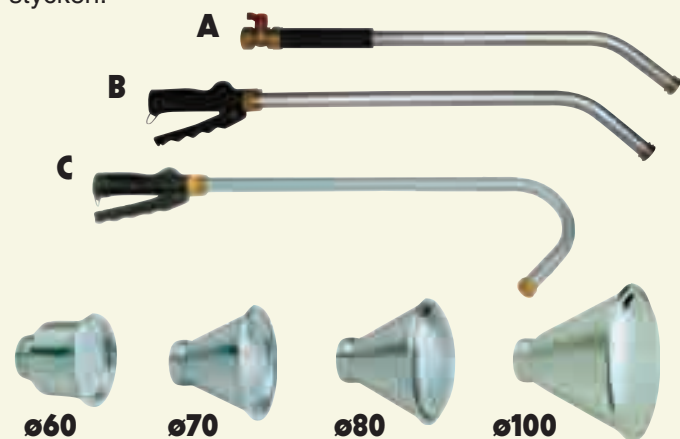

Ampelstril (A)	Art. nr: COL806
Ampelstril (B)	Art. nr: COL856
Ampelstril (C)	Art. nr: COL819
Kulventil för stril col806	Art. nr: COL861
Munstycke ø60 mm	Art. nr: COL820
Munstycke ø70 mm rak/välvd	Art. nr: COL821/31
Munstycke ø70 mm välvd större håll	Art. nr: COL827
Munstycke ø80 mm rak/välvd	Art. nr: COL822/32
Munstycke ø100 mm	Art. nr: COL824

Handstril och munstycke

Med snabbkoppling hona, passar COL335 och COL336.



Art. nr: COL810

Slangvagnar

Slangvagnar av stål. Utrustade med två plasthjul. Slangvagn A Kan utrustas med 50 m 1/2" slang. Slangvagn B Kan utrustas med upp till 100 m 3/4" slang.

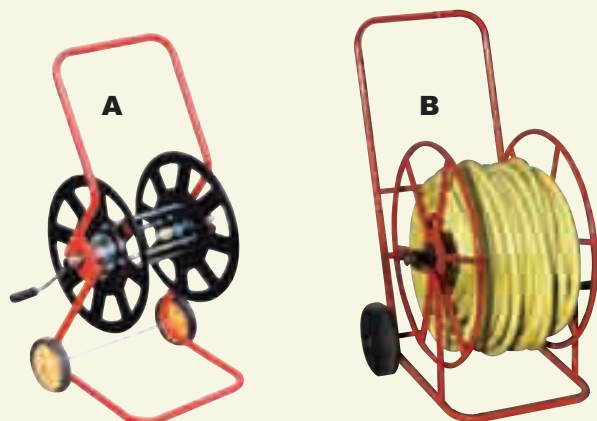

Slangvagn A	Art. nr: BEVA19036350
Slangvagn B	Art. nr: BEVA19035100

Slangupprullare

Självupprullande slangvinda för väggmontage. Slangvindans indragningsmekanism aktiveras enkelt med ett ryck i slang. Lätt att dra ut slang då vindan är försedd med ett vridbart väggfäste. Vindan är tillverkad i slag-tålig härdad plast. Levereras med 20 m 1/2" slang.



Art. nr: TRG641813

Super-Rain

Självgående, turbindriven bevattningsmaskin med automatisk slangupprullning. Tryck: 2 - 4 bar
Max vattenförbrukning: 1,5 m³/h
Max spridning: 26 meter
Levereras komplett med 30 meter 3/4" slang och sprinkler.

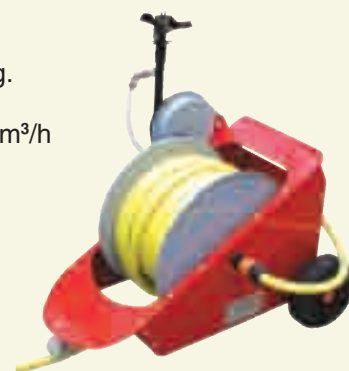

Art. nr: BEVA19060605

Klokopplingar

Klokopplingar i mässing.



A Klokoppling, 3/4" inv. gänga	Art. nr: COL761
A Klokoppling, 1" inv. gänga	Art. nr: COL762
B Klokoppling, 3/4" utv. gänga	Art. nr: COL471
B Klokoppling, 1" utv. gänga	Art. nr: COL472
C Klokoppling för 1/2" slang	Art. nr: COL481
C Klokoppling för 3/4" slang	Art. nr: COL482
C Klokoppling för 1" slang	Art. nr: COL483

Slangklämma

Slangklämmor i olika storlekar.



Dimension	Material	Art. nr
Ø 8-14 mm	Galvaniserad	TRE45000
Ø 11-17 mm	Galvaniserad	TRE45001
Ø 11-17 mm	Syrafast	TRE47001
Ø 13-20 mm	Galvaniserad	TRE45002
Ø 15-24 mm	Galvaniserad	TRE45003
Ø 19-28 mm	Galvaniserad	TRE45004
Ø 22-32 mm	Galvaniserad	TRE450045
Ø 22-32 mm	Rostfri	TRE46005
Ø 26-38 mm	Galvaniserad	TRE45005
Ø 32-44 mm	Galvaniserad	TRE450055
Ø 38-50 mm	Galvaniserad	TRE45006
Ø 44-56 mm	Galvaniserad	TRE45007
Ø 50-65 mm	Galvaniserad	TRE45008
Ø 58-75 mm	Galvaniserad	TRE45009

Slangklämma mini

Rostfria slangklämmor i olika storlekar.



Dimension	Art. nr	Dimension	Art. nr
Ø 8 mm	TRE48008	Ø 13 mm	TRE48013
Ø 9 mm	TRE48009	Ø 14 mm	TRE48014
Ø 10 mm	TRE48010	Ø 15 mm	TRE48015
Ø 11 mm	TRE48011	Ø 16 mm	TRE48016
Ø 12 mm	TRE48012	Ø 17 mm	TRE48017

Hylsskruvmejsel

Skruvmejsel med hylsa passande för slangklämmor. Flexibelt böjbart skaft för att underlätta montering och demontering. Greppvänligt handtag.

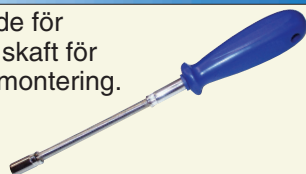

Art. nr: TRE522238



Polyetenslang

Polyetenslang för din bevattning! 100 meter/rulle, speciallängder vid önskemål. Vi ombesörjer även hålning av slang för droppmontage efter önskemål. I hålen monteras en ca 10 cm lång spagettislang som enkelt kan dras ut. Därefter monteras exempelvis CND eller blydropp. .

Tillförselslang ø2,5 x 4,5	Art. nr: SCA185
Tillförselslang ø3 x 5	Art. nr: SCA186
Tillförselslang ø4 x 6	Art. nr: SCA187
Tillförselslang ø6 x 8	Art. nr: SCA188
Tillförselslang ø8 x 10,5	Art. nr: SCA190
PEL, PN4 för dropp ø20	Art. nr: SCA200
PEL, PN4 för dropp ø20 hålad	Art. nr: SCA120
PEL, PN4 för dropp ø25	Art. nr: SCA250
PEL, PN4 för dropp ø32	Art. nr: SCA320
PEL, PN4 för dropp ø40	Art. nr: SCA400
PEL, PN4 för dropp ø50	Art. nr: SCA500
PEM, PN10 ø40	Art. nr: RKPEMX40
PEM, PN10 ø50	Art. nr: RKPEMX50
PEM, PN10 ø63	Art. nr: RKPEMX63

Marknadens bästa dropp!



CND-dropp

Den marknadsledande droppknappen, störst inom gurk- och tomatodling. Säker och jämn bevattning med ett flöde på 2 liter i timmen.

Möjlighet att använda pinnen som plugg.

Art. nr: SCACND

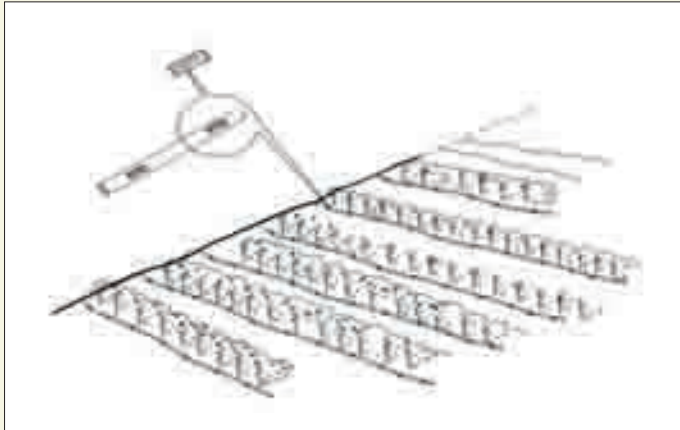

Droppslang

För växthusbord och friland

En flat droppslang som vecklar ut sig då trycket ökar. Avstånd mellan droppställen: 15 - 30 cm. Finns att få i rullar om 2000 cm (*kan delas mot tillägg*).

Plattslang $\varnothing 16$, delning 15 cm (0,5-1,2 bar) - Art. nr: **SCA5825**
0,8 mm godstjocklek
Plattslang $\varnothing 16$, delning 30 cm (0,5-1,2 bar) - Art. nr: **SCA5826**
0,8 mm godstjocklek

Idealisk för åretruntbruk

Används inom park och anläggning, friland för grönt, frukt och bär, häck, nyplantering och alléplantering. Infällda droppenheter.

Droppslang $\varnothing 20$, delning 20 cm 1,75 liter/h Art. nr: **SCA5650**
(400 meter/rulle)
Droppslang $\varnothing 20$, delning 50 cm 1,75 liter/h Art. nr: **SCA5651**
(400 meter/rulle)

Droppslang för ampelbevattning

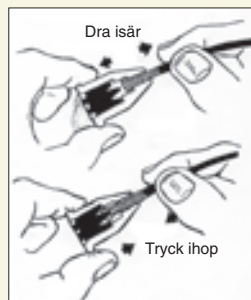

Blydropp

Lättmonterad och stabil dropp med inbyggd avstängning. Installeras snabbt genom att enkelt placera droppens blytyngd i kukan. Droppen används bland annat för bevattning av amplar. Finns för leverans med slanglängd på 60 eller 90 centimeter.

Slanglängd 60 cm Art. nr: **CHA3024**
Slanglängd 90 cm Art. nr: **CHA3036**

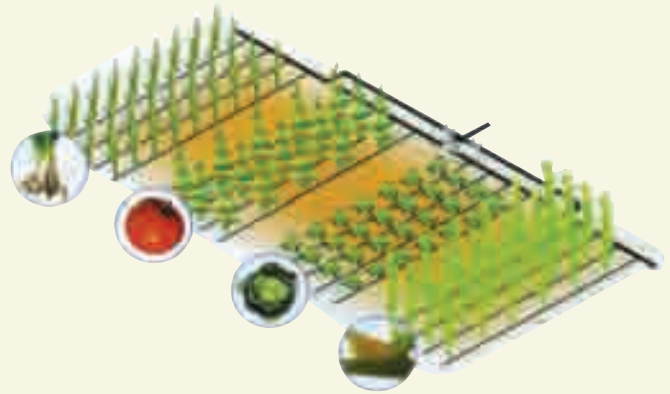

Hydro droppslang

Hård droppslang

En tryckregulerad droppslang, idealisk för tex bevattning med korta intervaller i växthus, plantskolor, gardencenters, parker, villaområden etc.

Ingjuten dropplabyrint med bra reningsfunktion.

Droppslangen töms på vatten vid avstängning som förhindrar att partiklar sugs in genom droppstället.

Arbetstryck: 0,8-3,5 bar

Diameter: 20 mm

300 meter/rulle.

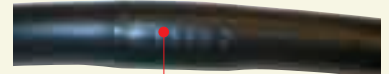

Art. nr: **SCA5660**

Ingjuten dropplabyrint

Flöde (l/h)	Droppavstånd (cm)	Bar			Meter per droppslang
		1,0	2,0	3,0	
1,35	20	84	147	180	
	50	175	308	379	
1,75	20	71	124	152	
	50	99	174	213	
2,35	20	54	101	124	
	50	113	212	263	
3,75	20	40	74	91	
	50	84	157	194	

Slangkopplingar

Passar till hård droppslang. Enkla att montera och demontera. Dimension $\varnothing 20$ mm.

Tryckklass upp till 16 bar.



Rak slangkoppling utv. gänga 20x3/4" (R20) Art. nr: **ESS09505**

Rak slangkoppling $\varnothing 20$ mm Art. nr: **ESS10005**

90° böj slanganslutning $\varnothing 20$ mm Art. nr: **ESS12002**



90° T-koppling slanganslutning 20x20x20 mm Art. nr: **ESS18002**

Anbörningsbygel med 3/4" (R20) inv. gänga $\varnothing 32$ mm Art. nr: **ESS140021**
 $\varnothing 40$ mm Art. nr: **ESS140031**
 $\varnothing 50$ mm Art. nr: **ESS140041**

Stort sortiment ESS kopplingar i storlekar $\varnothing 20-100$ mm

Hydrodrip droppslang

Mjuk tunnväggig droppslang

Droppslang för rabatter, växthus-bord, bär- och grönsaksodlingar etc.

Arbetstryck: 0,5-1,2 bar

Diameter: 16 mm

Väggjocklek: 0,8 mm

Flöde: 0,47 l/h vid 0,6 bar

Kan enkelt pluggas genom att klippa av 2 cm, vika slangens och därefter trä över den avklippta slangbiten.

2000 meter/rulle. Kan fås i valfria längder.

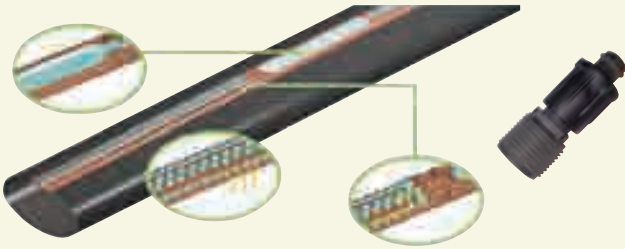

Droppslang

Art. nr: **SCA5825**

Koppling utv. gänga 3/4" (R20)

Art. nr: **ESSH/12**

Droppavstånd (cm)	Flöde l/h per 100 m	Bar	Längd m
15	313	0,6	95 m

Kulventiler, PVC



Kulventil PVC 1 1/2" inv.

Art.nr: **ESS00507**

Kulventil PVC 3/5" inv.

Art.nr: **ESS00508**

Kulventil PVC 1" inv.

Art.nr: **ESS00509**

Kulventil PVC 1 1/4" inv.

Art.nr: **ESS00510**

Kulventil PVC 1 1/2" inv.

Art.nr: **ESS00511**

Kulventil PVC 2" inv.

Art.nr: **ESS00512**

Kulventil PVC 2 1/2" inv.

Art.nr: **ESS00513**

Kulventil PVC 3" inv.

Art.nr: **ESS00514**

Kulventil PVC 4" inv.

Art.nr: **ESS00515**

Vi lagerför samtliga PVC-kopplingar!

Droppslang

Ø 20 mm slang Pel 4.

Lämplig för bevattning inom grönsaksodling och krukväxtproduktion.

Vi utför hålning efter önskemål med avstånd från 50 mm.

Vi skjuter in en bit 2,5 mm slang som avlägsnas när droppknappen monteras vilket gör det enkelt och man får en optimal tätning mot droppknappens nippel.

Därefter levereras slangarna då ni själva demonterar spagettislangens och därefter monteras droppknappen.

Egenskaper

- Bättre flashfunktion, öppnar vid 0,6 bars tryck och ger 2 liter/h.
- CND är monterad med 80 cm droppslang och pinne med pluggmöjlighet.
- Droppinnen kan enkelt dras av från droppslangen och kan därefter användas för att plugga CND-droppen.

CND

Art. nr: **SCACND**

Hålad droppslang ø 20

Art. nr: **SCA120**



Spridningsdysa

Ø 20 mm slang Pel 4.

Idealisk för bevattning i bänkgårdar.

Munstycket monteras enkelt genom att skruvas i slangens.

Rensbara munstycken. 106 l/tim

Art. nr: **ESSH/07-1,5**

Bevattning i bänkgårdar

Spridning ca 1,2 m



Dysan består av 2 delar överdel med 180° sprinklerhuvud och gängad underdel.

TRG-System hängbevattning

TRG-System hängbevattning är prisvärt och enkelt och passar perfekt för exempelvis ampeldropp, hängande sprinkler eller dimdysor.

Med lås i ändarna hängs en tråd upp som löper genom huset. På tråden hänger man sedan slangkrokar för ø20 mm slang. På slangen görs hål där man för in CND dropp, blydropp, sprinkler eller dimdysa.

Om tyngden blir för stor stöder man tråden med hjälp av dysrörskedja eller elzinkade 3 mm kättingar.

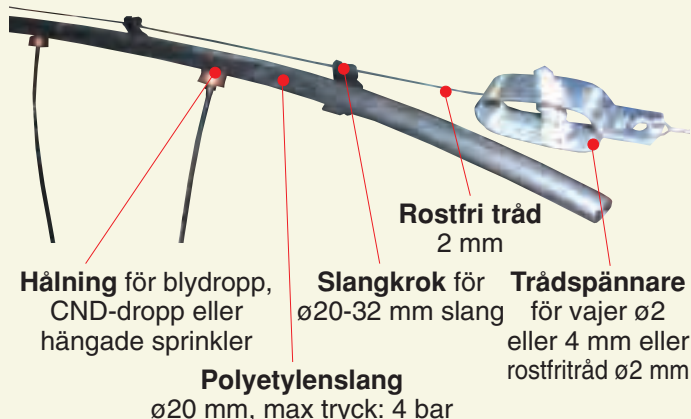

Trådspännare galvaniserad	Art. nr: SCHU329
Rostfri tråd 2 mm	Art. nr: B1045
Stålvajer 4 mm	Art. nr: TRG26040
Vajerlås 4 mm	Art. nr: TRG26684
S-krok för ø20mm slang	Art. nr: ESS15502
Dysrörskedja 100m/hink	Art. nr: VH043001
S-krok för 3 mm kätting	Art. nr: TRG26903
Elzinkad kätting 3 mm	Art. nr: TRG26915
Slang ø20 PEL4, 500m/rulle	Art. nr: SCA200

Dysrörbevattning

6 meters aluminiumdysrör med förborrade hål var 2 m. I de förborrade hålen införs en gummihylsa där man sedan skruvar in dimdysa eller sprinkler. Rören hängs upp i profilerna med hjälp av dysrörskedja. Rören är fasade i ena änden vilket ger skarvmöjlighet. Sammanfogas med lim.



Dysrör, 6 m med hål var 2 m	Art. nr: VH065035
Dysrörskedja 100 m	Art. nr: VH043001
Gummihylsa dysanslutning 3/8"	Art. nr: VH40010
Ändplugg för dysrör 32x1"	Art. nr: VH377032
Lim för dysrör, 250 g	Art. nr: VH075250
Plugg	Art. nr: SCAP7

SCA-System hängbevattning

SCA-System hängbevattning består av en 6 meters aluminiumprofil som hängs upp med dysrörskedja och upphängningskrok.

Montage kan göras för stående eller hängande bevattning. I alu-profilens innanspår trycker man enkelt in en PEL-slang. Därefter kan man med hjälp av ett hålverktyg göra hål för att montera önskvärd detalj. Monteringen är enkel och görs snabbt i jämförelse med andra system.

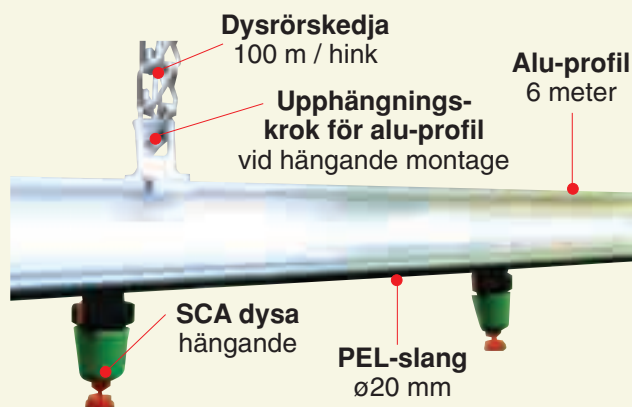
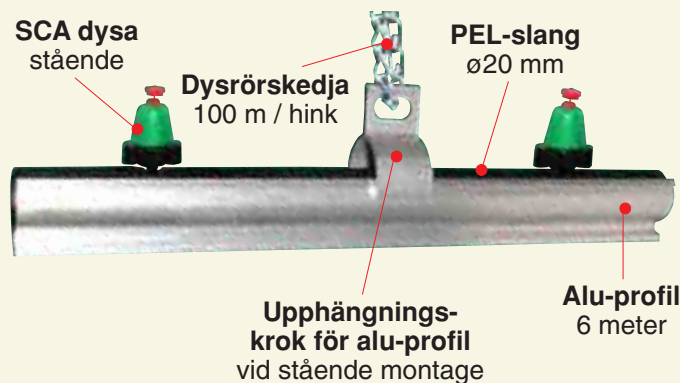

Alu-profil	Art. nr: SCA5460
Skarv för alu-profil	Art. nr: SCA5465
Upphäng. krok för alu-profil, hängande	Art. nr: SCA55
Upphäng. krok för alu-profil, stående	Art. nr: SCA58
Dysrörskedja 100m/hink	Art. nr: VH043001
S-krok för 3 mm kätting	Art. nr: TRG26903
Elzinkad kätting 3 mm	Art. nr: TRG26915
PEL-Slang ø20mm	Art. nr: SCA200

SCA dysa

SCA dysa för stående eller hängande montage.

Munstycke	Flöde (lp/h)	Höjd vattenpelare (cm)	Diameter (m)	Art. nr
Blå	1,5 - 2,0	25 - 35	3,5	SCA532
Röd	3,5 - 4,3	25 - 35	5,5	SCA534
Gul	5,0 - 6,8	25 - 35	7,5	SCA536

Sprinkler hängande

Hängande sprinkler med stabiliseringsvikt och antidroppenhet. Balansstången ger sprinklern stabilitet. Levereras komplett med tillförselslang, balansstång, antidroppenhet, grön swivel och munstycke svart, grön eller orange.

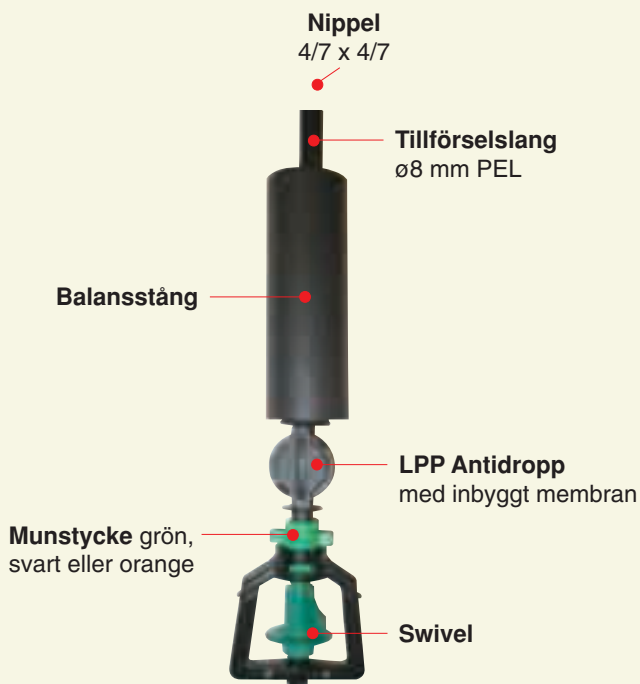

Munstycke	Tryck (bar)	Flödes hast. (lp/h)	Bevattningsradie (m)
Svart	1,5	35	4,2
	2,0	40	4,3
	2,5	43	4,4
Grön	1,5	64	4,9
	2,0	74	4,9
	2,5	83	5,0
Orange	1,5	257	5,3
	2,0	298	5,3
	2,5	336	5,3

Sprinkler, grönt munstycke **Art. nr: SCAP125**
 Sprinkler, svart munstycke **Art. nr: SCAP130**
 Sprinkler, orange munstycke **Art. nr: SCAP135**

Dimdysa hängande

Hängande dimdysa med stabiliseringsvikt och antidroppenhet. Balansstången ger dysan stabilitet. Levereras komplett med tillförselslang, balansstång, antidroppenhet, och dimdysa.



Munstycke	Tryck (bar)	Flödes hast. (lp/h)	Bevattningsradie (m)
Grön	3,0	38	0,95

Dimdysa komplett **Art. nr: SCAP110**

CND-Dropp



Den marknadsledande droppknappen, störst inom gurk- och tomatodling. Säker och jämn bevattning med ett flöde på 2 liter i timmen. Möjlighet att använda pinnen som plugg.

Art. nr: SCACND

Blydropp



Lättmonterad och stabil dropp med inbyggd avstängning. Installeras snabbt genom att enkelt placera droppens blytyngd i krukans. Idealisk för uppbevakning av amplar. Finns för leverans med slanglängd på 60 eller 90 centimeter.

Slanglängd 60 cm **Art. nr: CHA3024**
 Slanglängd 90 cm **Art. nr: CHA3036**

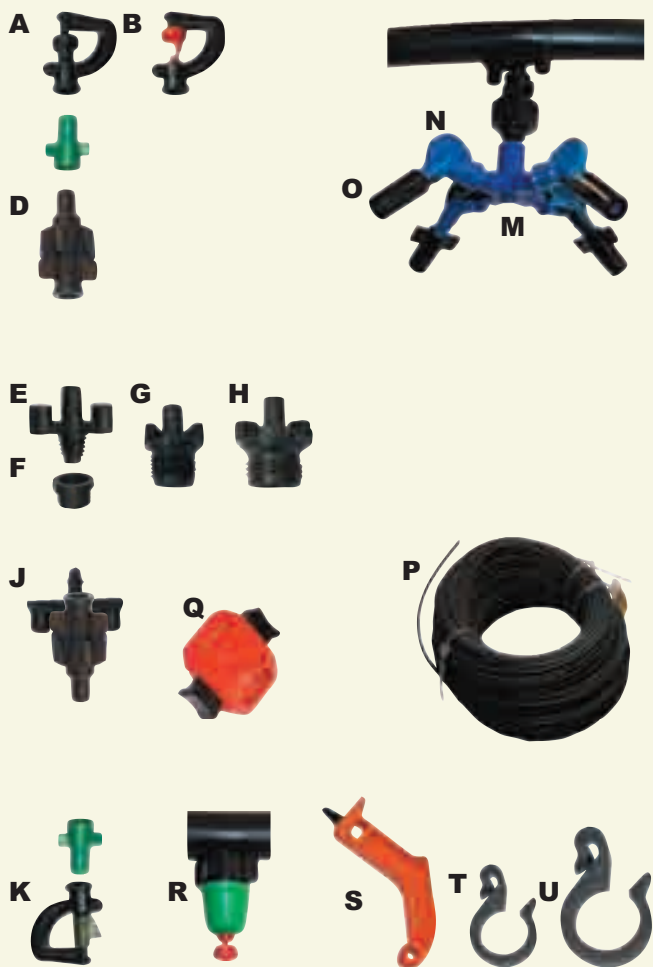

Sprinklers & tillbehör

A - Microsprinkler	Art. nr: DAN6955X
B - Microjet 180°	Art. nr: DAN7755575
D - LPD Antidropp	Art. nr: DAN93110
E - Vinge gängad	Art. nr: DAN41408
F - Gummihylsa	Art. nr: VH40010
G - Adapter 3/8"	Art. nr: DAN35208
H - Adapter 1/2"	Art. nr: DAN35108
K - Microsprinkler, Hängande	Art. nr: DAN8121525
L - Hållare för kryss	Art. nr: DAN42200
M - Kryss / Fogger	Art. nr: ROVÅ158
N - Böj 45°	Art. nr: DAN42228
O - Fogger	Art. nr: DAN78005
P - Slang 4/7	Art. nr: DAN7125
Q - Skjutventil	Art. nr: SCA040
R - SCA-dysa	Art. nr: SCA534
S - Hålgörare 3,5 mm	Art. nr: DAN97000
T - Slangkrok ø20 mm	Art. nr: ESS15502
U - Slangkrok ø25 mm	Art. nr: ESS15503



Super Mamkad

Super Mamkad är idealisk minisprinkler för grönsaksodling, växthus, fruktträdgårdar och plantskolor. Stativet ger spridaren en bra spridningsbild. Anslutningskopplingen i änden av ledningsslangen gör det möjligt att enkelt montera och demontera sprinklern i matarledningen.

Levereras komplett med spridare, stativ, kopplingshus, ledningsslang, nippel och anslutningskoppling.

Vattenflöde: 335 l/h
Maxtryck: 2,5 bar
Spridning: ø18,4 meter

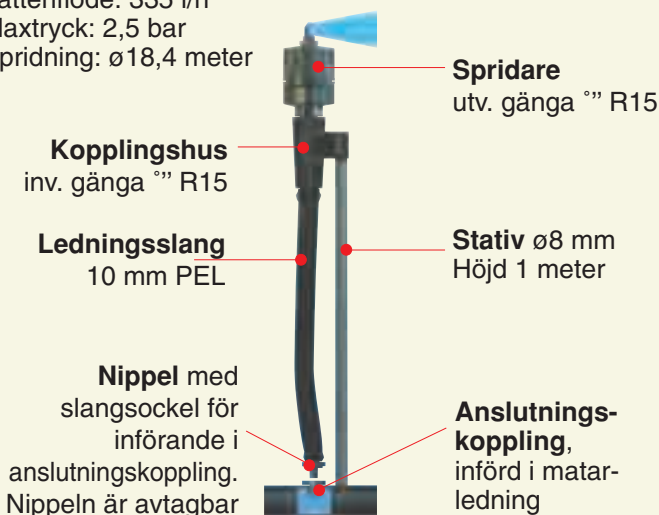

Super Mamkad, komplett

Art. nr: DAN2231

Spridarstativ



Hydrant

Art. nr: ESS19701

Hydrant ventil

Art. nr: ESS19601

Sprinklersläde

Galvaniserad sprinklersläde, finns i två modeller:

Modell 1

Längd: 500 mm
 Bredd: 400 mm
 Höjd: 200 mm
 Ingång: 1" inv. gänga
 Utgång: 1" utv. gänga.

Modell 2

Längd: 500 mm
 Bredd: 400 mm
 Höjd: 400 mm
 Ingång: Slanganslutning
 Utgång: 1" utv. gänga

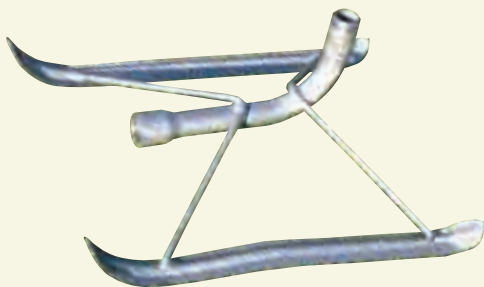

Modell 1

Art. nr: **BEVA19010120**

Modell 2

Art. nr: **BEVA19010140**

Hunter Pop-up sprinkler

Professionell pop-up sprinkler för en säker och jämn bevattning. Pop-up höjd på 4" för att ej störas av gräs och dyl. Munstycken kan enkelt bytas ut för att passa särskilda önskemål och radien justeras enkelt med en nyckel vilket sparar tid. Levereras med 12 munstycken med kapacitet från 0,09 m³/h till 2,6 m³/h och från 5 - 15,8 meters spridningsradie.



Pop-up, 1/2" justerbar	Art. nr: BEVA19020150
Pop-up, 3/4" 360°	Art. nr: BEVA19020062
Pop-up, 3/4" justerbar	Art. nr: BEVA19020060

Hålgörare

Hålningsverktyg för olika ändamål.



A
 Hålpistol med avtagbar innerhylsa
 Slangdimension: ø25 - 32 mm
 Håldimension: ø3,5 mm

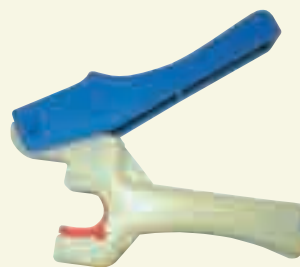

B
 Hålpistol med avtagbar innerhylsa, passande för hängande sprinkler, dimdysa och CND.
 Slangdimension: ø18-20 mm
 Håldimension: ø3,5 mm



C
 Hålgörare för mamkad.
 Håldimension: ø7 mm.



D
 Hålgörare för sprinkler och nippel 4/7".
 Slangdimension: ø3,5 mm



E
 Hålgörare för blydropp och spaghettislang.
 Håldimension: ø3,5 mm

A - Hålpistol ø3mm, ø25-32mm slang	Art. nr: SCA302
B - Hålpistol ø3mm, ø18-20mm slang	Art. nr: SCA301
C - Hålgörare ø7 mm	Art. nr: DAN97130
D - Hålgörare ø3,5 mm	Art. nr: DAN97000
E - Hålgörare ø3,5 mm	Art. nr: CHA2906

Regnsensor 955 vid utomhus bevattning

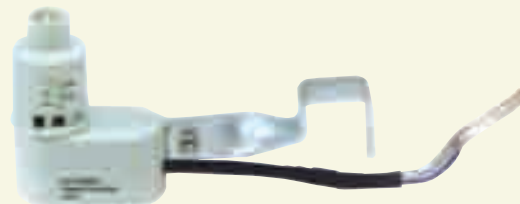

Underhållsfri regnsensor som indikerar när det börjar regna och stänger då bevattningsautomatiken. Utrustad med justerbar ventilring för att bestämma känslighet och återstart.

Regnsensor Art. nr: **GALRGS**

**Se över din
 bevattningsutrustning
 idag. Kontakta vår
 bevattningsavdelning
 på tel 0431-222 90**



Bordsventiler försäkras en jämn tillgång av vatten och näringsämnen för plantorna på alla bevattningsbord.



HS ventil

Uppvattning och dräneringsventil

Fyllningstiden är beroende av det invändiga hålets diameter. (standard 3,5 mm)
Anslutningsmöjligheter:
slang ø8-12,5 mm eller 1/2" och 3/4" slang.
Utrustad med avstängningsventil.

HS Art. nr: **SP75070**



DGT ventil

Uppvattning och dräneringsventil

Anslutningsmöjligheter:
Slang ø8-10 mm.
Utrustad med avstängningsventil.

DGT Art. nr: **SCA810**

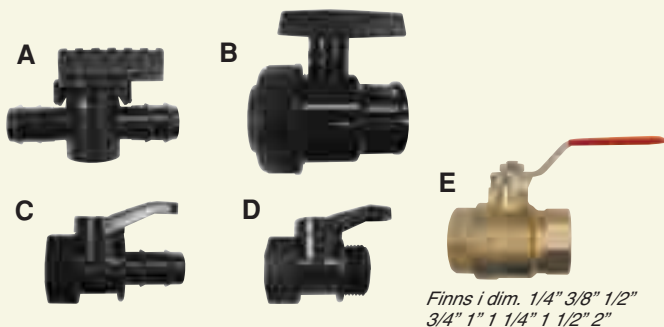

Finns i dim. 1/4" 3/8" 1/2" 3/4" 1" 1 1/4" 1 1/2" 2"

Kulventiler

Kulventiler i plast och metall för bordsbevattning

- A Kulventil** 20 mm Art. nr: **SCA042**
- B Kulventil** D32 inv x inv gänga Art. nr: **ESS16102**
- C Kulventil** R20 inv gänga x 16 mm Art. nr: **ESS16105**
- D Kulventil** R20 inv x utv gänga Art. nr: **ESS16103**
- E Kulventil** D32 inv gänga, förkromad Art. nr: **TRG71320**



Sifonventil

Tömningsventil, hävertventil

Ställbar för uppvattningsnivåer:
För montagehål ø27 mm.
Anslutning: ø20 mm.

Sifon Art. nr: **SP75080**



SCA ventil

Bordsventil för avrinnings- & rännbord

På 3/4" utv. gänga monteras 3/4" inv. plugg som ska borras i passande hål för matningsslang 6/8/10/12 mm. Utgående finns ett samlingsrör 18 mm ca 15cm långt med plugg till huvudmatning.

SCA Art. nr: **SCA800**
Plugg R20 3/4" Art. nr: **VAN15208**



Quick ventil

För påfyllnad resp. avdränning

Fyllningstiden är beroende av invändiga hålets diameter. (standard 4 mm)
Anslutningsmöjligheter:
slang ø8-12,5 mm eller 1/2" och 3/4" slang. Utrustad med avstängningsventil.
För montagehål ø27 mm.

Quick Art. nr: **SP75200**



Garditec

Uppvattning och dräneringsventil

Anslutningsmöjligheter:
Slang ø8-12,5 mm eller 1/2" och 3/4" slang. Något snabbare dränning än DGT ventil. Utrustad med avstängningsventil.

Garditec Art. nr: **SCA820**



Nippel

Utv. gänga

16xR15 (1/2") Art. nr: **ESS19501**
16xR20 (3/4") Art. nr: **ESS195015**



Tillförselslang

Slang för vägledningar till bordsbevattning

4 x 6 Art. nr: **SCA187**
8 x 10,5 Art. nr: **SCA190**
10 x 12,5 Art. nr: **SCA192**

Bevattningsramp

Med vår bevattningsramp får du en mycket effektiv bevattning, ny design och precision. Designen bygger på mångårig erfarenhet med minimala driftstörningar, för att säkra er produktion. Vår bevattningsramp går att montera i de flesta växthus och skugghallar.



Rampen är väldigt stabil tack vare dubbla styrskenor. Via kontrollpanelen styrs hur rampen ska vandra och där kan även hastigheten justeras från 3-13 m/minut.

Programmerbar tidsstyrning och möjlighet till zonbevattning. Allt kan även kontrolleras via fjärrkontrollen. Systemet går att koppla till de flesta av dagens gödselblandare.

Ström: 230 V 0,5kW 50/60 Hz.

Kopplingar: Från 1"

Bevattning:

En rad med $\varnothing 0,6$ munstycken. 0,34-1,2 l/m² (mm/h)

Dubbla rader med $\varnothing 0,3/0,6$ munstycken. 0,09-2,0 l/m² (mm/h)

Hela systemet är tillverkat i zinkbehandlat, rostfritt stål.



Vi bygger ramper efter ert önskemål i bredder och längder samt hängande rullsystem för bevattningsslangen.

Tryckregulatorer

Justerbara i plast och metall. Inv x inv gänga



A Tryckregulator 1" (R25)

Art. nr: **BER01-PRV**

B Tryckregulator 1 1/2" (R30)

Art. nr: **BER015D-PRV**

C Tryckregulator 3/4" (R20)

Art. nr: **BER0075-PRV**

Upphängerisränna

Bevattningssystemet ger en enkel hantering av slangen vid alla bevattningstillfällen. Systemet är enkelt att installera och ger en mångårig drift. Slanghållaren är skonsamt mot slangen då den har en mjukböjd stödyta.



Profilskena C30 30X32mm L=6m

Art. nr: **KW23200-6**

Profilskena C30 30X32mm L=4m

Art. nr: **KW23200-4**

Kabelklämma 26-36mm bygel

Art. nr: **KW20133-36**

Kabelklämma 17-25mm bygel

Art. nr: **KW20133-25**

Skarvstycke C30

Art. nr: **KW23210**

Ändstopp enkel C-30

Art. nr: **KW23215**

Skenfäste C30

Art. nr: **KW23220**

Kabelvagn med bygel

Art. nr: **KW23293**

Teknikladdat team

- Systemlösningar
- Systembyggnation
- Trygghet och service

Systembyggnation med vår egen konsultationsavdelning, då vi har möjlighet att tillföra systemlösningar för optimal effektivisering



Bordsränna

Bordsrännan förenklar bevattningen. Plastbelagd zinkränna. Finns i bredder: 100, 120 och 177 mm Längd: 6 meter.



100 mm	Art. nr: TRG4015
120 mm	Art. nr: TRG4012
150 mm	Art. nr: TRG4011
177 mm, för hängande jordgubbsprod.	Art. nr: PR2525260

Odlingsränna

Odlingsränna för bord eller hängande. Tillverkad i plastbelagd alu/zink. Stabil konstruktion som klarar långt mellan upphängningspunkterna. Längd: 7,2 meter. Bredd: 160 mm

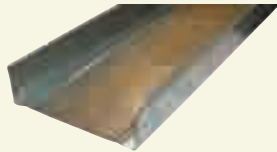
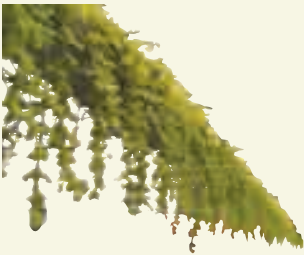

Alu-zink Art. nr: TRG4000

Tillbehör

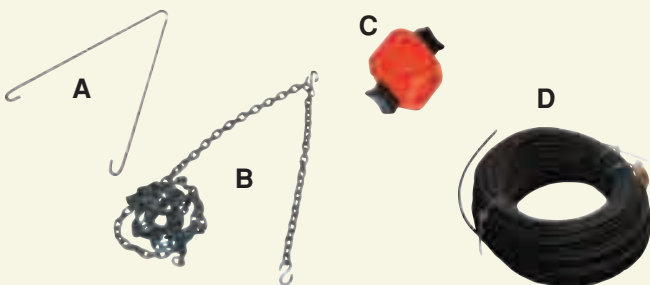

Hängbygel (A)	Art. nr: TRG4030
Kätting, (B) 3 mm	Art. nr: B1026
S-krok för 3 mm kätting	Art. nr: TRG26903
Silikontub, Silglaze, 300 g i tub	Art. nr: G70-000900
Gavelstycke, 100 mm	Art. nr: TRG4024
Gavelstycke, 120 mm	Art. nr: TRG4022
Gavelstycke, 150 mm	Art. nr: TRG4020
Skjutventil för motståndsslang 6x8 (C)	Art. nr: SCA040
Tillförselslang, 4x6 mm 100 m/rulle (D)	Art. nr: SCA187
Tillförselslang, 6x8 mm 100 m/rulle (D)	Art. nr: SCA188

Växthusbord

Växthusbord i aluminium med galvaniserade bensektioner. För produktion eller butiken. Finns i olika utförande: för fastbultning, i betongplatta eller gjutning och finns även med hjul-set.

Standardbredder: 1,20, 1,60, 1,80, 2,00 meter. Vi bygger borden efter eget önskemål.



Ebb- och flodplattor

Slitstark helgjuten skiva med ingjutna kanaler, ger en jämn till- och från-vattning. Enkelt montage.



Även specialmått efter önskemål.

555 x 1260 mm för cc-container	Art. nr: SP0555
Bordsplatta, bredd 800 mm	Art. nr: SP0800
Bordsplatta, bredd 1000 mm	Art. nr: SP1000
Bordsplatta, bredd 1600 mm	Art. nr: SP1600
Bordsplatta, bredd 1800 mm	Art. nr: SP1800

Reparationskit

För ebb- och flodplattor.

Montage/Lagningslim 300 ml tub.	Art. nr: SP3000
Lagningsplatta	Art. nr: SP3300
Plastfilter	Art. nr: SP3500

Bordsfolie

Bordsfolie med symboler för en enkel avståndsplacering gör att man kan placera krukorna exakt på växthusborden. Folien är perforerad vilket ger en bra fukthållning. Enkel att rengöra.



Mått	Färg	Art. nr
2x300 m	Grå/vit	KR179001211
2x300 m	Svart	KR179001221

Bordsmatta Fibertex

100% helsyntetisk underbevattningsmatta i högsta kvalitet. Vikt 150 g/m² Vattenkapacitet 0,8 L/m² Mattan ruttnar inte och kan enkelt rengöras med en styv kvast.

Bredder från 10 cm till 210 cm. Längd: 100 meter / rulle.



Bredd	Art. nr.	Bredd	Art. nr
10 cm	B22510	160 cm	B22616
12 cm	B22512	180 cm	B22618
15 cm	B22515	200 cm	B22620
120 cm	B22612	210 cm	B22621

Bordsmatta Rolsomat

Kraftig underbevattningsmatta med väldigt god återfuktningsförmåga. Längd: 50 meter / rulle.

Bredd	Längd	Art. nr
180 cm	50 m	ROVX227
200 cm	50 m	ROVX228



Plantpinnar

Samtliga plantpinnar som levereras är alltid kvalitetskontrollerade och i högsta kvalitet.

På lager finns från 25 cm till 60 cm pinnar.

Andra storlekar mot förfrågan.



Längd	Dim ø	Färg	Antal/säck	Art. nr
25 cm	3,5 mm	Natur	10.000	VN225
25 cm	4,0 mm	Grön	10.000	VN2255
30 cm	4,0 mm	Natur	10.000	VN230
40 cm	4,0 mm	Natur	5.000	VN2405
50 cm	5,0 mm	Natur	2.500	VN250
60 cm	5,0 mm	Natur	10.000	VN260

Plantskolepinnar i bambu, se sid XX

Värmematta

Termostatstyrd matta för växthusbord och markbäddar. Säkrar plantuppdrivning och ger en trygg vinterhållning. Värmemattan finns i 4 och 7 meters längder med termostat och transformator anpassad efter folielängden. Drivs med 24 V lågspänning för säker drift.

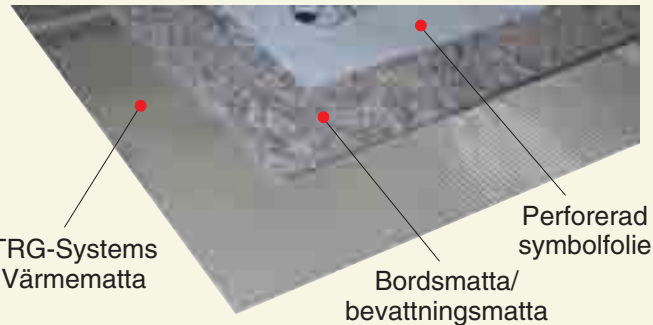

TRG-System's Värmematta

Bordsmatta/ bevattningsmatta

Perforerad symbolfolie

Värmematta

Material: Polyester - aluminium
Effekt: 80 W/m²
Max. temp: 35°C
Bredd: 60 cm

Transformator

Spänning: 230 VAC/24 VAC
Effekt: 100-500 VA, 1,6 A
Skyddsklass: IP 44
För 7 meter värmematta behövs 1 st transformator

Transformator



Elektronisk termostat

För varje värmematta behövs 1 st termostat med 3 meter sensor kabel

Elektronisk termostat



Anslutningssats

För varje värmematta behövs 1 st anslutning inklusive 3 meter kabel

Anslutningssats



Värmematta	Art.nr: ELA600
Anslutningssats	Art.nr: ELA690
Elektronisk termostat	Art.nr: ELA858
Transformator	Art.nr: ELA725

Värmekabel

Värmekabel för bäddvärme, frostskydd eller snösmältning av takfotsrännor. Finns att få från 126 till 2016 watt.



Art. nr: **EL8977201**



Länsump Best Zero

Mobil länsump i rostfritt stål.
 Kapacitet: 0-150 liter/min (Best Zero)
 Kapacitet: 0-170 liter/min (Best One)
 Höjd vattenpelare: 7 meter (Best Zero)
 Höjd vattenpelare: 9 meter (Best One)

Max väsketemperatur: +40°C
 Max nedsänkning: 5 m
 Anslutning: 11/4”
 Vikt: 4.4 kg

Motorn är isolerad efter
 klass F - kapslingklass IP 58.
 220-240 V / 50 Hz - 2800 rpm
 Effekt: 0,43 kW (Best Zero)
 Effekt: 0,51 kW (Best One)



Best Zero - 220 volt
Best One - 220 volt

Art. nr: 1809BESTZERO
 Art. nr: 1809BESTONEM

Länsump Best 2-3-5

Mobil länsump i rostfritt stål. Perfekt för
 tömmande av swimmingpool, som pump
 till springvatten m.m.
 Kapacitet: 0-360 liter/min
 Höjd vattenpelare: max 19

Max väsketemperatur: +50°C
 Max nedsänkning: 10 m
 Anslutning: 11/2”

Motorn är isolerad efter
 klass F - kapslingsklass IP 68.
 380 V / 50 Hz - 2800 rpm
 Effekt: 1,5 kW



Best 2 - 380 volt
Best 3 - 380 volt
Best 5 - 380 volt

Art. nr: 1809BEST2
 Art. nr: 1809BEST3
 Art. nr: 1809BEST5

Hydroforpump

Självsugande hydroforpump i rostfritt utförande.
 Kapacitet: 4,5m³/h
 Höjd vattenpelare: 59 meter
 Väsketemperatur: Max +45°C
 Arbetstryck: 6 bar

Motorn är isolerad efter
 klass F - kapslingklass IP 54.
 220-240 V / 50 Hz - 2800 rpm

Vikt JEXM 100: 10,8 kg
 Vikt JEXM 120: 11,5 kg
 Vikt JEXM 150: 14,1 kg



JEXM 100 inkl. 24 liters tank
JEXM 120 inkl. 24 liters tank
JEXM 150 inkl. 24 liters tank

Art. nr: JEXM100
 Art. nr: JEXM120
 Art. nr: JEXM150

Vattentankar

Sektionsmonterade vattentankar i täckt eller öppet
 utförande. Tillverkade i valsad galvaniserad stålplåt.
 Valfria storlekar 4-2200 m³.
 Kontakta oss för mer information.



Flerstegspumpar

Vertikala centrifugalpumpar i rostfritt utförande. Storlekar från 0,37 kW till 15 kW som ger upp till 24 m³/h. Större pumpar mot förfrågan.



Modell	kW	Flöde i m³/h				Art.Nr
		4	8	12	16	
		Tryck i Bar				
EVM4 5N	1,1	4				BEVA1205EVM45N
EVM4 6N	1,1	4,5				BEVA1205EVM46N
EVM4 7N	1,5	5,2				BEVA1205EVM47N
EVM8 5N	2,2	5,4	4,8	3,5		BEVA1205EVM85N
EVM8 6N	2,2	6,5	5,6	4		BEVA1205EVM86N
EVM8 8N	3	8,7	7,7	5,6		BEVA1205EVM88N
EVM16 4F	4	6,4	6	5,5	4,7	BEVA1205EVM164F
EVM16 5F	5,5	8	7,6	7	6	BEVA1205EVM165F
EVM16 6F	5,5	9,6	9	8,2	7	BEVA1205EVM166F

Cirkulationspump

Liten och driftsäker cirkulationspump för vattenbaserade värmesystem. Enkel inställning med 3 hastigheter. Drivs av 1-fas elmotor på 950-2900 rpm. Max arbetstryck: 10 bar. Isolerad enligt klass H.



Modell	Effekt	Art.nr
MR43	40-70 W	BEVA1205MR4315180
MR63	60-110 W	BEVA1205MR6315180

Infocall

Driftövervakning och manövrering via mobiltelefon. Styr och övervakar pumpenheten av alla slag. Omedelbara meddelande vid driftstörningar.



Styrskåp

Vi bygger kompletta styrskåp utrustad med bl.a. frekvensstyrning och mjukstart från 0,37-100 kW. Kontakta oss för mer information.

Installation & driftsättning med eget team

Rovatti & Caparipumpar

Centrifugalpumpar utvecklade för högre tryck, större flöden och längre drifttider. Drivs av 3-fas elmotor i storlekar från 10 HK till valfri storlek. Godkända enligt ISO 2548, klass C.



Modell	kW	Flöde i m³/h			Art.Nr
		45	70	100	
		Tryck i Bar			
ME30KV80 60/2P	22	104	81		BEVA12100425
ME40KV80 60/3P	30	133	100		BEVA12100430
ME50KV80 90/2P	37		110	96	BEVA12100435

Djupborrspump

Djupvattenpump i rostfritt stål för borrhade brunnar. Flera storlekar från 3 till 30 kW. 2-fasmotor, 50 Hz, med direktstart. Inklusive 1 meter standard motorkabel. Andra storlekar vid förfrågan.



Modell	kW	ø	Optimal verkningsgrad		Art.Nr
VS27-5	5,5	141	30 m³/h	4,0 bar	BEVA1220VS2705
VS27-11	11	144	30 m³/h	8,6 bar	BEVA1220VS2711
VS45-7	11	144	40 m³/h	6,4 bar	BEVA1220VS4507
VS45-10	15	144	40 m³/h	9,1 bar	BEVA1220VS4510
VS60-9	15	144	60 m³/h	5,9 bar	BEVA1220VS6009
VS60-12	18,5	144	60 m³/h	7,8 bar	BEVA1220VS6012
VS78-5	18,5	187	80 m³/h	6,0 bar	BEVA1220VS7805
VS78-8	30	187	80 m³/h	9,8 bar	BEVA1220VS7808

Vid behov av större pumpar eller hela pumpanläggningar, kontakta Bevattningsteknik.

Bevattningsteknik ingår i företagsgruppen och tillhandahåller ett bredare utbud av pumpar och kompletta bevattningsanläggningar. Vi projekterar kompletta pumpstationer i alla storlekar.

Se även hemsidan:
www.bevattningsteknik.se



BEVATTNINGSTEKNIK

Bevattningsteknik ingår i företagsgruppen Trädgårdsteknik AB.

Mätinstrument



pH93

Digital pH-meter med mycket god precision. Väska, kalibreringsvätskor och andra tillbehör ingår.

Mätomfång: 0-14 mS/cm	Mättid: ± 250 timmar
Upplösning: 0,1 mS/cm	Mått: 115 x 70 x 25 mm
Upplösning pH: 0,01 pH	Vikt: 250 gram
Arbetstemperatur: 0-50 °C	Batteri: 1x9 V
Elektrod: Epoxy gel, 100 cm kabel med BNC-plugg	

Art. nr: **NIPH1000**



LT-mätare

Handinstrument med kopp. Ett litet och häandigt instrument som följer kraven på en snabb och precis mätning av vattnets ledningsämne.

Mätområde:	0-19 mMho / mSiemens
Display:	LCD 12,5 mm
Noggrannhet:	± 0,2 mMho / mSiemens
Elektrod:	Elektrod med full temperaturskompensering
Strömförsörjning:	9 V Batteri
Batteritid:	Ca 300 timmar

Art. nr: **SCA5030**

LT93

Digitalt ledningstalsinstrument. Hög noggrannhet, elegant design och lätt att använda. Justerar temperaturen automatiskt, vilket ökar noggrannheten.

Mätomfång: 0-19,99 mS/cm	Mättid: ± 250 timmar
Upplösning: 0,1 mS/cm	Mått: 115 x 70 x 25 mm
Arbetstemperatur: 0-50 °C	Vikt: 250 gram
Kalibreringspunkter: 1	Batteri: 1x9 V
Automatisk kalibrering: Ja	

Art. nr: **NIEC1000**

LT93



8501H



Hygrometer HD - 8501H

Portabel fuktighetsmätare. Mäter fuktighet med kondensor och temperatur med ett PT100 platinum motstånd. Utbytbara sensorer (probes).

Mätomfång:	RH 5-98%
Temperatur omfång:	-10 till +70°C
Arbetstemperatur:	Instrument -50 / +50°C
Sensor:	-10 / +70 °C
Noggrannhet:	RH 5-90%, ± 2%, 0,1°C
Upplösning:	RH 1%, Celsius 0,1
Mått:	160x80x40 mm
Vikt:	350 gram
Batteri:	1x9 V

Art. nr: **NIRV1100**



CHSP-103C



CHXTX-2C



Mikroskåp

	CHNK103C	CHXTX-2C
Okular	45°, Vridbar 360°	Justerbar +/- 5dp, 45°, Vridbar 360°
Strömförsörjning	220V	220V
Objektiv	4x, 10x, 40x & 100x	Utbytbara enheter 1x, 2x, 3x & 4x
Belysning	20 W	10 W (tillval)

Microskåp Art. nr: CHSP-103C

Microskåp Art. nr: CHXTX-2C

Objektiv 2x till CHXTX-2C Art. nr: CHXTX-2CA

Objektiv 3x till CHXTX-2C Art. nr: CHXTX-2CB

Objektiv 4x till CHXTX-2C Art. nr: CHXTX-2CC

Hygroklocka RV2010

Analog hygrometer för att mäta fuktighet.

Omfång: 0-100%

Storlek: Ø 70 eller 100 mm.



Ø 100 mm

Art. nr: NIRV2010

Ø 70 mm

Art. nr: NIRV2000

Infraröd termometer

Mätomfång:	-32 till +760°C
Upplösning:	0,1°C
Reaktionstid:	500 ms
Mått:	137x41x196 mm
Vikt:	320 g
Batteri:	1x9 V



Art. nr: NIST80

Refraktometer

För mätning av sockerhalt.
Temp.komp.



Refraktometer, mätområde 0-32% Art. nr: NIB113

Refraktometer, mätområde 28-62% Art. nr: NIB114

Refraktometer, mätområde 58-90% Art. nr: NIB116



pH Penna

Mätomfång:	0-14 pH
Upplösning pH:	0,1 pH
ATC:	Nej
Kalibreringspunkter:	1
Automatisk kalibrering:	Ja
Mät tid:	100 timmar
Mått:	150x43x32 mm
Batteri:	3x1,4 V

Art. nr: NIEPH1031

Lt Penna

Mätomfång:	0-19,9 mS
Upplösning:	0,1 mS
ATC:	Ja
Kalibreringspunkter:	1
Automatisk kalibrering:	Nej
Mättid:	120 timmar
Mått:	150x43x32 mm
Batteri:	4x1,4 V

Art. nr: NIEC2400



pH Penna för torv

Mätomfång:	0-19,9 mS
Upplösning:	0, 1 mS
ATC:	Ja
Kalibreringspunkter:	1
Automatisk kalibrering:	Nej
Mättid:	120 timmar
Mått:	150x43x32 mm
Batteri:	4x1,4 V

Art. nr: NIEPH1003

pH och Nitratstickor

pH-stickor för snabb och enkel mätning.

Mätområde 2 - 9,0 pH. 100 st/ask Art. nr: NIPH2220

Nitratstickor för enkel mätning av nitrat.

100 st/ask. Art. nr: NIPH2100



Pall- och balkvåg

Elektronisk pall- och balkvåg som är framtagen för tyngre godshantering. Kan kompletteras med en separat vågplatta för mindre delar och blir då en systemräknevåg. Vågen fungerar även som brev- och paketvåg. Lättavläst med stor display. Galvaniserad, helsvetsat utförande. Kapacitet: 2000 kg. Upplösning: 1000 g. Belastningsyta: 800x1255x65

Plattformsvåg BV6

Art. nr: **SCAN452**



Plattformsvåg 6000sv

Paketvåg framtagen för lättare godshantering. Vägning sker med hjälp av mikroprocessor. Belastningsyta: 290x280x30mm. Rosfri belastningsplatta. Kapacitet: 60 kg. Upplösning: 50 gram

Plattformsvåg 6000sv

Art. nr: **SCAN6000SV**



Plattformsvåg BV6

Förnya din frukt-, bär- eller grönsaksvåg. Den här modellen är i första hand avsedd för precisionsvägning. Vägning sker med hjälp av mikroprocessor. Kan drivas antingen med medföljande 9-volts batteri eller adapter. Rosfri belastningsplatta. Kapacitet: 6 kg. Upplösning: 1 gram

Plattformsvåg BV6

Art. nr: **SCANBV6**



Väderstation

Trådlös väderstation med fjärrstyrd sändare. Visar ute- och innetemp, luftfuktighet, min och max temp, tid och datum. Väderberäknande funktion: moln, halvklart och sol.

Art. nr: **CHGUERF5512-S**



Inne-ute termometer

Lös sensor för placering utomhus. Monterbar på vägg. Utfällbart bordstativ medföljer. Drivs med 1 st R6 batteri.

Art. nr: **TF113**



Regnmätare

LCD-display för avläsning av regn och temperatur. Inbyggd minnesfunktion.

Art. nr: **TF613**

**Missa inte våra löpande erbjudande på www.tradgardsteknik.se
Se också utförliga väderprognoser och mycket annat**



BÄST I TEST!

Ryggspruta F120 & F200

Batteridrivna ryggsprutor. Ytterst lämpliga för bekämpning av ogräs och växtbehandling.

F120 är den mindre varianten med en 11 liters tank och ett 6 volts batteri. F200 har en 18 liters tank och drivs av ett 12 volts batteri.

F200 levereras med en 60 cm lång lans, spalt- och cirkelmunstycke och ett behagligt sele.

Båda sprutorna levereras komplett med batteri och laddare.

F120	Art. nr: FOX500618
F200	Art. nr: FOX50081

Mobil spruta F410

Batteridrivna mobil spruta. Det självklara valet för bekämpning av ogräs och växtbehandling i växthus eller i gardencenters. Dess kompakta design gör att man enkelt kommer in mellan borden.

F410 har 20 liters tank, justerbart tryck på upp till 3,2 bar och drivs av ett 12 volts batteri. Levereras komplett med batteri och laddare.



F410	Art. nr: FOX50081MOB
-------------	-----------------------------

Tillbehör F120, F200 & F410

Munstycksfäste 45 grader för lans	Art. nr: FOX510391
Förlängningslans 40 cm	Art. nr: FOX510422
Förlängningslans 60 cm	Art. nr: FOX510423
Filterinsats antidropp	Art. nr: FOX51085
Sprutskärm för lans	Art. nr: FOX51086
Tvårlans med två munstycke	Art. nr: FOX522021



Manuella sprutor

Enkel och lätthanterlig bärbar punktspruta med manuell pumpfunktion.

Rekomenderad fyllningskapacitet: 5 liter

Tillåtet driftryck: 3 bar

Professionell ryggspruta med pump och membranfunktion. 15 liters tank.

Totalfyllningskapacitet: 15 liter

Tillåtet driftryck: 6 bar

Ryggspruta 15 liter	Art. nr: TRG8457
Handspruta 5 liter	Art. nr: TRG8456



Motordriven ryggspruta - F320

F320 är en lätt bensindriven ryggspruta med breda band för att avlasta axlarna.

Sprutan drivs med en 2-taktsmotor och är ytterst lämplig för all svamp, ogräs och växtbehandling i lagerhallar, i växthus och på friland. Enkel påfyllning kan ske under drift, utan att avlägsna sprutan från ryggen.

18 liters tank. 12 bars tryck med automatisk tryckjustering, flöde 3,5 liter/minut. Bränsleförbrukning 0,2 l/tim.

Art. nr: **FOX50011**



Turbostar & Twinstar kalldimningsaggregat

Kalldimningsaggregat. Används för en effektiv bekämpning av insekter, sjukdomar, svampangrepp, virus och bakterier.

Helautomatiska kalldimmare med elektronisk styrning och automatrengöring. Kalldimningsaggregaten producerar en aerosoldimma med hög effektivitet och utmärkt spridning och inträngande. Starka elektriska fläktar för ut aerosoldimman upp till 60 meter från aggregatet och fördelar dimman jämnt såväl horisontellt som vertikalt. 380 volts drivning med tank 34 liter.

Turbostar
Twinstar

Art. nr: MOTb
Art. nr: MOTc



Swingfog SN50 varmdimningsaggregat

Portabelt varmdimningsaggregat.

Speciellt användbart för växtskydd, skadedjurskydd, desinficering, borttagning av dålig luft, användning för bladgödningsmedel m.m. Tanken och övriga komponenter är tillverkade av högklassigt stål, polyetylen, teflon och mässing som är korrosionsmotståndiga.

Art. nr: MOTsn50



Compactstar kalldimningsaggregat

Kalldimningsaggregat. Används vid bekämpning av insekter, virus, bakterier och dylikt.

Kalldimmern har automatrengöring och automatisk avstängning. Den är utrustad med manövreringsplatta med på/av switch och en knapp som startar dimmprocessen. När processen har startats sköts den automatiskt.

220 volts drift med tank 15 eller 34 liter.

15 Liters tank
34 Liters tank

Art. nr: MOTe
Art. nr: MOTf



Starlet kalldimningsaggregat

Lättanvänt och smidigt kalldimningsaggregat för mindre och svåråtkomliga utrymmen. Aggregatet är användbart för ändamål såsom växtskydd, skadedjurskydd, användning för bladgödningsmedel, desinficering och borttagning av dålig luft. Tanken och övriga komponenter är tillverkade av högklassigt stål, polyetylen, teflon och mässing som är korrosionsmotståndiga.

220 volts drift med tank 6 eller 11 liter.

Art. nr: MOTh

Mobil spruta

Mobil spruta lättarbetad utrustad med ett sammanbyggt pumppaket med variabelt tryckval upp till 20 bar, en tank i stryktålig plast på 50 l, slangvinda med som standard 50 m.

- 50 liters tank
- Pump 20 bar
- Elmotor 220 V
- Slangtrumma med 50 m tryckslang
- Tryckregulator för justerbartryck
- Rensbart sugfilter
- Sprutlans med 3 munstycke
- Stabilt ramverk



Art. nr: PAN650

Mobil högtrycksspruta

Mobil högtrycksspruta lättarbetad utrustad med ett sammanbyggt pumppaket med variabelt tryckval upp till 100 bar, en tank i stryktålig plast på 100 l, vridbar slangvinda med som standard 100 m 5/16 slang.

- 100 liters tank
- Pump 100 bar
- Elmotor 380 V
- Vridbar slangtrumma
- 100 m tryckslang
- Tryckregulator för justerbartryck
- Rensbart sugfilter
- Sprutlans med 3 munstycke
- Stabilt ramverk



Art. nr: PAN640

Mobil högtrycksspruta

Mobil högtrycksspruta lättarbetad utrustad med ett sammanbyggt pumppaket med variabelt tryckval upp till 170 bar, en tank i stryktålig plast på 300 l, vridbar slangvinda med som standard 100 m slang.

- 300 liters tank
- Pump 170 bar
- Elmotor 380 V
- Vridbar slangtrumma
- 100 m tryckslang
- Tryckregulator för justerbartryck
- Rensbart sugfilter
- Sprutlans med 3 munstycke
- Stabilt ramverk



Art. nr: PAN630

Mobil spruta med ramp

Trädgårdssprutan för Golf, Fotboll, Grönsaks och Anläggningsytor. PAN648 är väl utrustad, bensindriven pump med justerbart tryck upp till 20 bar. 100 l tank. Cirkulation för optimal blandning. Slangvinda med 50 m tryckslang. Ventilval för slangvinda eller ramp.

Sprutlans med ställbar spridningsbild. Bevattningsramp 3 m spridningsbild. Rampen är justerbar i höjddled. Ventilval 2-delad ramp för höger eller vänster. Bogserbar eller handmanövrerad. Stabila luftgummihjul.



Art. nr: PAN648

Högtrycksslang

Högtrycksslang TRG HighGlide i hög kvalitet. Glättad yta för enklare hantering. Kan fås i valfria längder.



Högtrycksslang, 3/4" Pressning tryckslang

Art. nr: PANH702
Art. nr: PANHP

Högtryckspumpar

Pumppaket för mobila sprutor.



PAN820



PAN810



PAN800

20 bar, 23 l/min 220 v
20 bar, bensindriven
110 bar, 380 V 1,8 kW, 8 l/min
170 bar, 380 V 4 kW, 13 l/min

Art. nr: PAN820
Art. nr: PAN830
Art. nr: PAN810
Art. nr: PAN800

Hetvattentvätt

Hetvattentvätt i marknadsledande position med den senaste designen och teknikutvecklingen. Det självklara valet för professionell rengöring, som kräver driftsäkerhet och produktivitet. Utrustad med vår kvalitetsklassade förbränningsenhet i rostfritt utförande, med miljöcertifierad fläkttregulerad förbränningsmotor, inbyggd dieseltank och inbyggd uppvärmningstank. Ställbar dosering av kem- eller biopreparat från en inbyggd 17 liters vätsketank. Stabilt ramverk och dubbla hjulaxlar. Användarvänliga manöverreglage. Arbetstryck 200 bar, 900 l/tim, vattentemperatur från 30 C till 140 C, 3-fas pumpmotor 5 kW. Bakmonterad högtrycksslang 15 m på slanghållare, valfri längd och vinda som tillval. Pistol och lans med ställbar spridningsbild.



Art. nr: **MUTE302324114**

Högtryckstvätt

En kraftfull maskin för proffs. Med ställbart arbetstryck upp till 200 bar och ett flöde på 900 l/tim ger denna maskin en lång hållbarhet och ett effektivt användande. Chassi i slagtålig plast. Stabilt ramverk. Stora, lätttrullade hjul. Automatisk bypassventil. Pistolmunstycke med justerbart munstycke.



Elmotor: 3-fas 380 V, 5,5kW
Arbetstryck: 200 bar
Flöde: 900 l/tim.
Slang: 8 m
Vikt: 58 kg

Art. nr: **MUTE1917003**

Högtryckstvätt

Tecsil IP-150 är en liten, smidig och mycket prisvärd högtryckstvätt. Chassi i slagtålig plast. Stora, lätttrullade hjul Ø200 mm. 3-fas 380 V, 2,4 kW, arbetstryck 150 bar, vattenflöde 570 l/tim, automatisk bypassventil. Pistolmunstycke med justerbart munstycke. Inkluderat är 8 m slang, valfri slanglängd går att få mot pristillägg.



3-fas 380 V, 4,3 kW
Arbetstryck: 150 bar
Flöde: 570 l/tim.
Slang: 8 m
Vikt: 31 kg

Art. nr: **MUTE1906034**

Roterande bords- & golvtvätt

Effektiva bords och golvtvättar. Anslutningsbar till befintlig högtrycks-spruta. Med hjälp av invändig rotor ges en optimal lösgöring av beläggningar.



Bordstvätt för effektiv rengöring av växthusbord, stenytor, etc. Skyddskåpa i slagtålig plast med anliggande borstlist. Ø 32 cm, Max 650 l/tim, 150 bar, max vattentemperatur 60 C.

Golvtvätt i rostfritt stål. Kraftfull och lättmanövrerad mobil tvätt för golv i industrier, lagerlokaler, sten- och asfaltsytor etc. Ø 52cm, max 1500 l/tim, 250 bar, max vattentemperatur 80 C.



Bordstvätt
Golvtvätt, Ø 100 mm hjul
Golvtvätt, Ø 150 mm hjul

Art. nr: **ARPR503**
Art. nr: **ARPR501**
Art. nr: **ARPR502**

Golvsop

Handdriven och lättmanövrerad sopmaskin för effektiv städning. Sopmaskinen kan användas såväl inom som utomhus. Sidoborstarna kan lyftas upp med enkel knapptryckning. En patenterad sopfunktion som möjliggör att även våta och stora sopor som t.ex. torv, blad, läskburkar, sten och papper enkelt sopas upp.



Sopbredd 550 mm
Sopbehållaren rymmer 25 liter
Sopar ca 3000 m² på en timme

Art. nr: **HATU771**

Industridammsugare

Vacumdammsugare (2000 W) i rostfritt stål. Inkluderat 2,5 meter sugslang och ett set munstycken.

Motor: 220 V - 50Hz, 2x1000 W
Tank: 70 liter ø44 cm
Längd kabel: 7,2 m



Art. nr: **MU00763**

Kasco Spruthjälm

Enkel att justera i storlek och tillsammans med en heltäckande sprutoverall får du en säker, bekväm och fungerande skyddsutrustning.

Hjälmen ger ett jämnare tryck och luftflöde genom den nya luftpumpen. Det lätta övertrycket som bildas i hjälmen underlättar andningen, motverkar trötthet och skyddar huden.



Art. nr: KA031378

Tillbehör för spruthjälm

Batteri	Art. nr: KA309064
Batteriladdare	Art. nr: KA105037
Batterianslutning	Art. nr: KA309057
Anslutningskabel	Art. nr: KA30981
Visir	Art. nr: KA190305
Visirfäste	Art. nr: KA1502003
Luftslang	Art. nr: KA309109
Svettband	Art. nr: KA020303
Krage	Art. nr: KA309038
Luftpump	Art. nr: KA303040
Luftventil	Art. nr: KA309038
Reservdelssats	Art. nr: KAKIT01



Skyddsoverall

Vi har ett komplett sortiment heltäckande skyddsoveraller. Både för engångs- och flergångsbruk.

Modell	Storlek	Art. nr
A Engångsoverall med huva	XL	KA714225
B Skyddsoverall	M	KA170504
Skyddsoverall	L	KA170502
Skyddsoverall	XL	KA170501
Skyddsoverall	XXL	KA170503

Skyddshandskar

Skyddshandskar i grön latex/PVC med bomullsfoder. Kort och lång modell. 35/40 cm lång. Storlek 10



Skyddshandskar 30 cm
Skyddshandskar 45 cm

Art. nr: KA530806
Art. nr: KA530806

Kasco Venu, helmask

Den mest behagliga och använda helmasken, godkänd i högsta säkerhetsklassen!

Andningbar, filtrerad luft passerar genom andningsventilerna till insidan av masken. Den filtrerade luften strömmar sen över visiret för minimal inningeffekt. Kupolformat och repfritt visir för absolut bästa sikt och slitstark bärrem som förhindrar att du tappar masken. Vikt endast 480 gram.



Art. nr: KA005005

Kasco Zenith, helmask

En något större helmask än Venu. Även denna mask är godkänd i högsta säkerhetsklassen! Samma högkvalitativa och slitstarka tillbehör som Venu.

Funktionsmässigt är Zenith lik Venu med filtrerad luft som strömmar över det kupolformade visiret för att minimera inningeffekten.

Vikt 625 gram.



Art. nr: KA005009

Skyddshandskar

Nitrilhandske med bomulls-flockad insida.

Resistent mot många lösningsmedel och oljebaserade kemikalier. Ger bra skydd mot nöttnings- och sticksador. Storlek 8, 9 och 10



Skyddshandskar

Art. nr: KA531463

Första Hjälp-tavla

Sveriges mest sålda tavla! Innehåller 2 stora och 3 små blodstoppare, 1 plåsterautomat, 1 sårtvättsautomat, mun mot mun-mask, handskar, desinfektionsservetter och 1 Första Hjälp-plansch. Storlek: 41 x 55 x 8 cm

Sveriges mest sålda tavla!



Art. nr: KA913000

Kasco Filter

Filterna som skyddar din hälsa! De passar Venu, Zenith och vår hjälm. Att använda rätt filter är väldigt viktigt, därför hjälper vi dig gärna med support och rådgivning.



Gasfilter

Art. nr: KA601025

Kombinationsfilter

Art. nr: KA060119

Skyddshandskar

Tåliga handskar för användning i bl.a. trädgård. Undersida av läder, ovasida av tyg. Storlek 8, 9 och 10



Skyddshandskar

Art. nr: KA5675

Register

- A**
- Aluprofil 44
 - Ampel 66
 - Ampelstril 82
 - Ankarsäck 33, 56
 - Anslutningskoppling 70
 - Antikondensmedel 48
 - Arbetsbord 30
 - Arbetsströmställare 52
 - Arkinplastare 61
 - Armatyr 49-50
 - Automatsäkring 52
 - Avluftare 75
- B**
- Balkonglådor 68
 - Belysningsramp 16
 - Beröringsfri läsare 41
 - Bevattningsautomatik 79
 - Bevattningsmaskin 82
 - Bevattningsmatta 8
 - Bevattningsramp 91
 - Bevattningsramp 79
 - Bevattnings slang 82
 - Bevattnings system 69
 - Bindmaskin 13
 - Bladrivare 13
 - Blydropp 84, 87
 - Bordsfolie 34, 93
 - Bordsmatta 34, 93
 - Bordsrännan 92
 - Bordssvets 61
 - Bordstvätt 102
 - Bordsventil 90
 - Bottenstativ 19
 - Brättdyllare 57
 - Buketstöd 19
 - Buntband 51
 - Butiksbord 4-7
 - Butiksdörr 40
 - Butikshylla 16, 18
 - Båge & täcklister 16
 - Bågväxthus 38
- C**
- CC-skydd 24
 - CC-trans 25
 - Centrifugalfump 95
 - Cirkulationsfläkt 71
 - Cirkulationspump 95
 - CND-dropp 83, 87
 - Containerkruka 56
 - Containertruck 25
- D**
- Dammduk 56
 - Datalist 31
 - Dekorationsnät 13
 - Dekorationstråd 13
 - Dimdysa 87
 - Djupborrspump 95
 - Dosmatic 77
 - Dragkoppling 25
 - Droppslang 84-85
 - Dysa 86
 - Dysrörsbevattning 86
 - Dörrautomatik 41
 - Dörrprofil 44
- E**
- Ebb och flodskivor 8, 92
 - Elektronisk skrämma 32
 - Elevator 26
 - Elvärmefläkt 75
 - Emballagebrätte 61
 - Emballagefolie 61
 - Emballagelåda 61
 - Emballagepress 29
 - Energiväv 54
 - Etikettmaskin 60
 - Europahandske 51
 - Exponeringsbord 14
 - Exponeringskruka 67
 - Exponeringsrännan 15
 - Exponeringsställ 11
 - Exponeringsvagn 8-11
- F**
- Fastsättningsspik 56
 - Flexikit 10, 24
 - Flugelement 32
 - Fläktventilation 39
 - Fontäner 32
 - Fotocell 41
 - Frekvensstyrning 95
 - Fribärande växthus 35
 - Fyllningsbrätte 57
 - Fästprofil 44
- G**
- Gallercontainer 31
 - Gasbrännare 74
 - Gasfilter 104
 - Glasrengöring 48
 - Glasskärare 36
 - Glidlager 71
 - Glimtändare 50
- H**
- Golvsop 102
 - Golvstvätt 102
 - Grenuttag 51
 - Grindöppnare 41
 - Gränslägesbrytare 41
 - Gödselfblandare 78
- H**
- H-skarvprofil 43
 - Handspruta 99
 - Handsvap 61
 - Handsåmaskin 59
 - Handtag 41
 - Hetvattenpanna 74
 - Hetvattentvätt 102
 - Hinkar 13
 - Hjul 28
 - Huv 81
 - Hydro droppslang 84
 - Hydroforpump 94
 - Hygroklocka 97
 - Hygrometer 96
 - Hyllinlägg 19
 - Hyllplan 19
 - Hylsskruvmejsel 83
 - Hålgörare 89
 - Hängbanetransportör 26
 - Hängbevattning 86
 - Högtrycksnatiumlampa 49
 - Högtryckspumpar 101
 - Högtrycksslang 101
 - Högtryckstvätt 102
- I**
- IMC stålprofil 44
 - Industridammsugare 102
 - Infocall 53, 95
 - Infraröd termometer 97
 - Inplastning 61
 - Inplastningsmaskin 60
 - Installationskabel 52
- J**
- Jordfelsbrytare 52
 - Jordgubbstunnel 37
- K**
- Kalldimmare 100
 - Kanalskivor 43
 - Kantspröjs 43
 - Kitt 48
 - Kittspruta 48
 - Klammer 44, 51
- K**
- Klickprofil 44
 - Klimatstyrning 69
 - Klokoppling 83
 - Kombisax 32
 - Kopplingsdosa 51
 - Kopplingsur 53
 - Krukmaskin 58
 - Krukor 62-67
 - Krymptunnel 61
 - Kuggstångsfett 71
 - Kuggstänger 70
 - Kulventil 80, 85, 90
 - Kundkorg 20
 - Kundvagn 20-22
 - Kundvagnseiketter 21
- L**
- Lampa 49
 - Larmsystem 53
 - Lod 76
 - LT-mätare 96
 - LT-penna 97
 - Luftfuktighetsgivare 69
 - Luftgummihjul 28
 - Luftpump 39
 - Luftslang 44, 75
 - Lysrör 50
 - Lysrörsarmatur 50
 - Lågenergilampa 49
 - Låsplatta 24
 - Länkhjul 28
 - Länspump 94
- M**
- Markmatta 33, 55
 - Markmattespik 33
 - Matallhalogenlampa 50
 - Microclima 32
 - Microskåp 97
 - Mittspröjs 43
 - Mjukstart 95
 - Mobil container 29
 - Mobil högtrycksspruta 101
 - Mobil spruta 99, 101
 - Mobil varmluftspanna 73
 - Montageplatta 70
 - Mullvadsskrämma 32
 - Målarfärg 47
 - Märkskyltar 31
 - Mörkläggningsväv 54

N

Najtråd	52
Nockprofil	43
Noteringsbord	30
Nätvägg	19

O

Odlingskant	34, 56
Odlingsränna	92
Oljebrännare	74
Oljefilter	75
Oljeslang	75
Oljetank	75

P

Pallvåg	98
Pannkitt	76
Pantskolepinne	56
Pelletsbrännare	74
Perennkruka	56
pH-mätare	96
pH-penna	97
Plantarmatur	49
Planteringsbord	30
Planteringshylla	30
Planteringsurnor	68
Plantpinnar	93
Plantskolebrätte	56
Plastfolierullar	61
Plaströrskoppling	80
Plattformsvåg	98
Plattprofil	44
Polyetenslang	83
Pop-up sprinkler	89
Porttelefon	41
Prisskylt	65
Profilsystem	42
Pumpar	95
Pumpspruta	99

Q

QP-brätte	59
-----------------	----

R

Radar	41
Ramp & täcklister	16
Ramp	24
Reaktor	50
Redskapstall	30
Refraktometer	97
Regnmätare	98
Regnsensor	89
Relä	53
Rensviska	76
Reparationstejp	39
Rullbanesystem	26
Rullport	40

Rullväv	34
Ryggspruta	99
Ränna	92
Rörelsedetektor	53

S

Sandwichelement	36
SCA dysa	86
SCANDI® växthus	38
Sidoventilation	39
Sidoventilationsprofil	44
Silikon	48
Silikonspruta	48
Skarvklämma	51
Skarvuttag	51
Skjutdörr	40
Skorsten	76
Skottkärra	27
Skruv	43, 71
Skuggfärg	47
Skugghall	36
Skuggväv	54
Skumtejp	44
Skyddsfleece	56
Skyddsfärg	47
Skyddshandskar	103-104
Skyddsmask	104
Skyddsoverall	103
Skärolja	36
Slangklämma	83
Slangkoppling	80
Slangupprullare	82
Slangvagn	82
Släpkärra	27
Snabbkoppling	82
Snittbeskärare	13
Snittstativ	12
Solenergienhet	72
Sorkskrämma	32
Spikklammer	51
Spirorör	75
Spridarstativ	88
Spridningsdysa	85
Sprinkler	87-88
Sprinklersläde	89
Spruthjälms	103
Sprutkalk	47
Sprutkitt	48
Spännband	39, 44
Spänningsprovare	52
Stickpropp	51
Stril	82
Strömställare	51
Styrskåp	95
Suglocka	36
Svepmaskin för CC-vagn	25
Svepmaskin	60
Svängdörr	40
Systembrätte	57
Såmaskin	59



**Snabba leveranser
Kvalitetstänkande
Trygghet
Garanti**

T

T-koppling	81
Takbåge	19
Takfläkt	72
Takventilation	39
Tejp för kanalskivor	43
Temperaturgivare	69
Temperatursensor	53
Termometer	97-98
Termostat	51, 75
Termotunnel	37
Thermoformade krukor	58
Tillförselslang	90
Tipcontainer	29
Transformator	51
Transportband	26
Transportcykel	29
Transportkärra	26
Transportvagn	23-24, 26
Trasportsläp	27
Tryckregulator	91
Täcklist	43
Täckväv	32-33, 54

U

U-Ändprofil	43
Universaldimmer	52
Upphångningsränna	91
Utplanteringskruka	57
UV-rening	78

V

V-profil	44
Värmdimmare	100
Varmluftspanna	73-74
Vattenburen värmväxlare	72
Vattentank	94
Venloväxthus	35
Ventilationsfläkt	71
Ventilationsmotor	70
Verktygsset	32
Vindnät	34, 36
Vinkelkoppling	81
Vippvagn	25
Vulktape	33, 39
Våg	98
Väderstation	37, 69, 98
Vägguttag	51
Värmebläkt	75
Värmekabel	93
Värmematta	93
Värmväxlare	72
Vävförankring	33
Vävsörare	34, 56
Växthusarmatur	49
Växthusbord	92
Växthusfolie	39
Växthusglas	36
Växthusprofiler	45-46

Z

Z-profil	43
----------------	----

Ä

Ändplugg	81
----------------	----



Trädgårdsteknik AB, Helsingborgsvägen Varalöv 262 96 Ängelholm
Telefon 0431-222 90 • Telefax 0431-222 70 • E-post: info@tradgardsteknik.se
www.tradgardsteknik.se